

# WS-7394U-IT

## Wireless 915 MHz

### Wireless Weather Station

#### Instruction Manual

**FCC ID: OMOTX29U (transmitter)**

**RF Exposure mobile:**

The internal / external antennas used for this mobile transmitter must provide a separation distance of at least 20 cm (8 inches) from all persons and must not be co-located or operating in conjunction with any other antenna or transmitter."

**Statement according to FCC part 15.19:**

This device complies with Part 15 of the FCC Rules. Operation is subject to the following two conditions: (1) this device may not cause harmful interference, and (2) this device must accept any interference received, including interference that may cause undesired operation.

**Statement according to FCC part 15.21:**

Modifications not expressly approved by this company could void the user's authority to operate the equipment.

**Statement according to FCC part 15.105:**

**NOTE:** This equipment has been tested and found to comply with the limits for a Class B digital device, pursuant to Part 15 of the FCC Rules. These limits are designed to provide reasonable protection against harmful interference in a residential installation. This equipment generates, uses and can radiate radio frequency energy and, if not installed and used in accordance with the instructions, may cause harmful interference to radio communications.

However, there is no guarantee that interference will not occur in a particular installation. If this equipment does cause harmful interference to radio or television reception, which can be determined by turning the equipment off and on, the user is encouraged to try to correct the interference by one or more of the following measures:

- Reorient or relocate the receiving antenna.
- Increase the separation between the equipment and receiver.
- Connect the equipment into an outlet on a circuit different from that to which the receiver is connected.

Consult the dealer or an experienced radio/TV technician for help

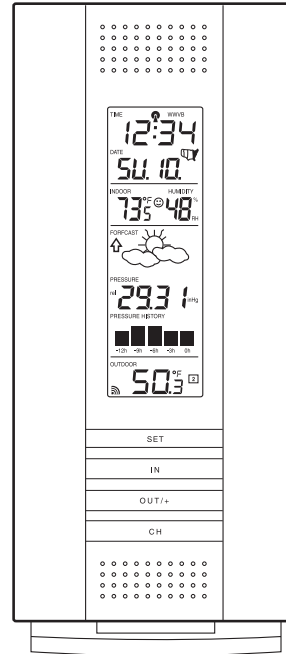

Tomorrow's Weather Today™

## *Contents*

Language	Page
English	2
French	28
Spanish	54

## TABLE OF CONTENTS

Topic	Page
Inventory of Contents/ Additional Equipment	3
About WWVB	3
Quick Set Up Guide	4
<b>Detailed Set Up Guide</b>	
Battery Installation	5
Start Up Sequence	7
Explanation of LCD Information	8
Function Key Layout	9
Program Mode	
Overview of Programming Sequence	9
LCD Contrast Setting	9
Time Zone Setting	10
DST ON/OFF Setting	10
Radio-controlled Time ON/OFF Setting	11
12/24-hour Time Mode Setting	11
Setting the Time/Date Manually	12
Temperature Measuring Units (°F/°C)	14
Air Pressure Measuring Units (inHg/hPa)	14
Relative Pressure Setting	14
Forecast Sensitivity Setting	15
<b>Features and Operation</b>	
Minimum/Maximum Temperature/Humidity	16
Multiple Remote Temperature/Humidity Sensors	17
Comfort Icon	18
Weather Forecast and Pressure Trend Indicators	18
Weather Icons	19
Weather Tendency Arrows	19
Barometric Air Pressure Reading	19
Air Pressure History Bar Chart	20
<b>Mounting</b>	20
<b>Maintenance and Care</b>	23
<b>Troubleshooting Guide</b>	23
<b>Specifications</b>	24
<b>Warranty Information</b>	25

This product offers:



**INSTANT TRANSMISSION** is the state-of-the-art new wireless transmission technology, exclusively designed and developed by **LA CROSSE TECHNOLOGY**. **INSTANT TRANSMISSION** offers you an immediate update (every 4 seconds!) of all your outdoor data measured from the transmitters: follow your climatic variations in real-time!

## INVENTORY OF CONTENTS

1. WS-7394U-IT- Wireless Weather Station (Figure 1)
2. TX29U-IT-remote temperature sensor (figure 2)
3. Instruction manual and warranty card

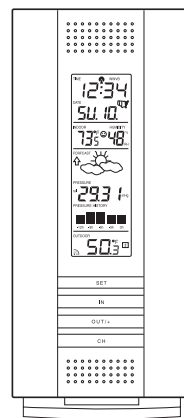

Figure 1

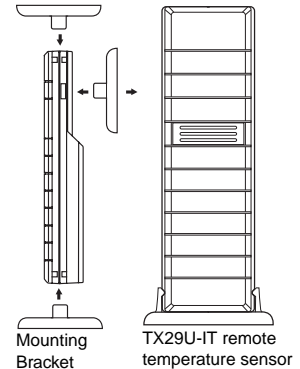

Figure 2

## ADDITIONAL EQUIPMENT (not included)

1. Four fresh AA 1.5V alkaline batteries.
2. One wall-mounting screw (optional)

## ABOUT WWVB (radio-controlled time)

The NIST (National Institute of Standards and Technology-Time and Frequency Division) radio station, WWVB, is located in Ft. Collins, Colorado and transmits the exact time signal continuously throughout the United States at 60 kHz. The signal can be received up to 2,000 miles away through the internal antenna in the Wireless Weather Station. However, due to the nature of the Earth's ionosphere, recep-

tion is very limited during daylight hours. The Wireless Weather Station will search for a signal every night when reception is best. The WWVB radio station derives its signal from the NIST Atomic clock in Boulder, Colorado. A team of atomic physicists continually measure every second of every day to an accuracy of ten billionths of a second a day. These physicists have created an international standard, measuring a second as 9,192,631,770 vibrations of a Cesium 133 atom in a vacuum. For more information about WWVB please see the NIST website at <http://www.boulder.nist.gov/timefreq/stations/wwvb.htm>

### QUICK SET-UP GUIDE

**Hint:** Use good quality Alkaline Batteries and avoid rechargeable batteries.

1. Have the Wireless Weather Station and remote temperature sensor 3 to 5 feet apart.
2. Batteries should be out of both units for 10 minutes.
3. Place the batteries into the **remote temperature sensor** first then Wireless Weather Station.

**(All remote temperature sensors must be started before the Wireless Weather Station)**

4. **DO NOT PRESS ANY BUTTONS FOR 15 MINUTES.** In this time the Wireless Weather Station and remote temperature sensor will start to talk to each other and the display will show both the indoor temperature and humidity, and an outdoor temperature. If the Wireless Weather Station does not display both temperatures after the 15 minutes please retry the set up as stated above. After both indoor and outdoor temperatures are displayed for 15 minutes you can place your remote temperature sensor outdoor and set your time.

The remote temperature sensor should be placed in a dry, shaded area. The temperature sensor has a range of 330 feet. Keep in mind that the 330 feet is in open air with no obstructions and that radio waves DO NOT curve around objects. Actual transmission range will vary depending on what is in the path of the signal. Each obstruction (roof, walls, floors, ceilings, thick trees, etc.) will effectively cut signal range in half.

**Example:** A Wireless Weather Station with a 330 feet range is mounted on an interior wall, so that the signal has to pass through one interior wall, one exterior wall, and across the 10 feet width of the room between the 2 walls. The first wall will reduce the range to 165 feet, and the second wall will reduce the range to 87 feet. Factoring in the 10 foot room, this leaves a maximum of 77 feet of remaining signal range.

GB P.4

This allowance is typically enough for a frame wall with non-metallic siding; however certain materials can reduce range even further. Metal siding, stucco, and some types of glass can reduce signal range by as much as 3/4 or more, compared to the 1/2 reduction typical of most obstructions. It is possible to receive a signal through these materials, however maximum range will be much less due to their tendency to absorb or reflect a much larger portion of the sensor's signal.

### DETAILED SET-UP GUIDE

#### I. BATTERY INSTALLATION (When one temperature sensor is being used)

1. First, insert the batteries to the temperature sensor (see "A. Remote Temperature Sensor" below).
2. Within 2 minutes of powering up the sensor, insert the batteries to the Weather Station (see "B. Wireless Weather Station" below). Once the batteries are in place, all segments of the LCD will light up briefly. Following the indoor temperature and humidity, and the time as 12:00 will be displayed. If they are not shown in LCD after 60 seconds, remove the batteries and wait for at least 60 seconds before reinserting them. Once the indoor data is displayed user may proceed to the next step.
3. After the batteries are inserted, the Weather Station will start receiving data signal from the sensor. The outdoor temperature should then be displayed on the Weather Station. If this does not happen after 2 minutes, the batteries will need to be removed from both units and reset from step 1 and the signal reception icon is no longer shown.

#### A. Remote Temperature Sensor

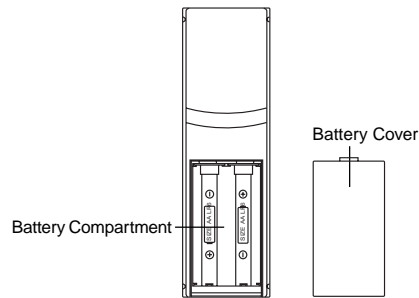

1. Remove the mounting bracket. The bracket snaps on and off easily.
2. Remove the battery cover, by sliding the cover down.

P.5 GB

3. Observing the correct polarity install 2 AA batteries. The batteries will fit tightly (to avoid start-up problems make sure they do not spring free).
4. Replace the battery cover by sliding upwards. Be sure battery cover is on securely.

#### B. Wireless Weather Station

1. Remove the battery cover (the cover has white writing on it).
2. Observe the correct polarity, and install two Alkaline AA batteries.
3. Do not press any buttons for at least ten minutes. If a button is pressed before the indoor weather station has received information from the TX29U-IT sensor, no data will be received from that sensor until reset.
4. Replace the battery cover.

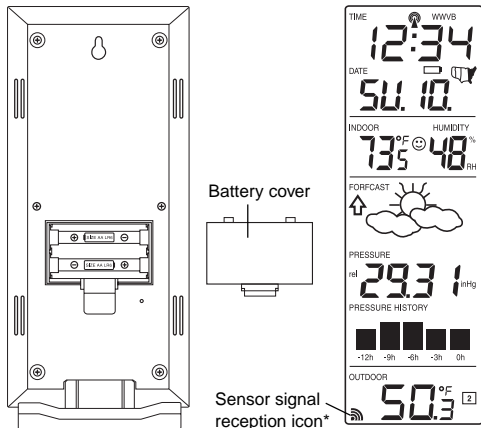

- \* When the signal is successfully received by the Weather Station, the icon will be switched on. (If not successful, the icon will not be shown in LCD) So the user can easily see whether the last reception was successful (icon on) or not (icon off). On the other hand, the short blinking of the icon shows that a reception is being done now.
- If the signal reception is not successful on the first frequency (915MHz) for 45 seconds, the frequency is changed to 920MHz and the learning is tried another 45 seconds. If still not successful the reception is tried for 45 seconds on 910MHz. This will also be done for re-synchronization.

## II. Start Up Sequence

### A. Initial Start

1. Immediately after the batteries have been installed the LCD will completely light up for a brief moment.
2. All information will then appear in normal mode, with "12:00" as the default time and "SA.1" as the default date (2006 as the year).
3. The indoor temperature and humidity, and barometric air pressure (as 29.92 inHg relative RH) will also be displayed.
4. There is a "satellite" icon that appears in the bottom portion of the LCD, to the left of the outdoor temperature- this icon informs the user that the indoor weather station is looking for signals from the remote temperature sensor. Within five minutes the remote temperature should be displayed-if not, remove batteries from all units and repeat battery installation, the remote temperature sensor first, then the indoor weather station.

### B. WWVB Reception

1. Once the batteries are installed in the Wireless Weather Station it will automatically search for the WWVB signal. If it receives a good signal (which is unlikely during daylight hours in most locations), the WWVB reception indicator (looks like a tower icon) will flash. The Wireless Weather Station requires five full minutes of good reception to successfully capture the signal and set to the correct hour, minute, second, month, day and year. If the signal reception is not successful within ten minutes, the signal search will be cancelled. Next reception will take place the next day.
2. The signal is sent from Ft. Collins, Colorado only and is similar to an AM radio signal. Atmospheric interferences such as storms, sunspots, and even sunlight will cause the signal to not travel as far.
3. To maximize reception, place the Wireless Weather Station in a window facing Colorado, at least six feet from any electrical source (computers, televisions, refrigerators, etc.). Do not move the indoor weather station while it is searching for the signal.
4. The time and date can be manually set. Once the signal is captured, it will override any time and date set to the time zone selected.
5. Once the time and date are set, the Wireless Weather Station will conduct a search every night at midnight and correct to the accurate time and date (Daylight Saving Time is automatic). If the signal has been received in the past 24 hours, the reception indicator will be displayed. After a successful reception, no more reception attempt would be made until the following day.

### III. Explanation of LCD Information

A. The below picture highlights the LCD features.



B. There are many different modes the indoor weather station can be set to. The LCD shown is the normal operating mode, and your actual data shown will be different based on your local settings and conditions.

### IV. Function Key Layout

A. The below picture shows the four function keys used in programming and operation of your indoor weather station

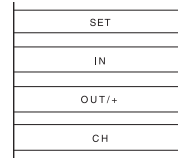

### V. Program Mode

The program mode is laid out in a manner that allows you to program each function separately, or you can follow the instructions entirely to program the Wireless Weather Station. Complete programming is usually done for the initial set-up, and will require you to skip step 1,2 and 3 of each programming section. The programming mode can be exited at any time by either pressing the "CH" button, or waiting for the 15-second time-out to take effect.

#### A. Overview of programming mode sequence

1. LCD Contrast	2. Time Zone	3. DST ON/OFF
4. Radio-controlled Time ON/OFF	5. 12/24-hour time mode	6. Hour
7. Minute	8. Year	9. Month
10. Date	11. °F/°C	12. inHg/hPa
13. Relative pressure setting	14. Forecast sensitivity	

#### B. LCD Contrast Setting

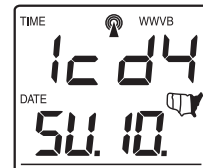

1. Press and hold the "SET" button for five seconds.
2. "1cd4" will appear at the top of the display and a number will flash next to it.
3. Press and release the "OUT/+" button to select the desired LCD contrast setting.
4. Press and release the "SET" button to confirm the LCD contrast setting and continue to the Time Zone setting.

### C. Time Zone Setting

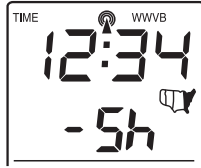

1. Press and hold the "SET" button for five seconds.
2. "lcd" will appear at the top of the display and a number will flash next to it.
3. Press and release the "SET" button once more to advance to the Time Zone setting.
4. A number will flash to the left of the letter "h" at the top of the display just below the time display.
5. Press and release the "OUT+" button to select the desired time zone.
6. Press and release the "SET" button to confirm the Time Zone setting and continue to the DST ON/OFF setting.

### D. DST ON/OFF Setting

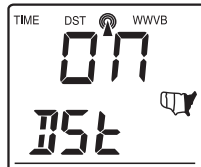

1. Press and hold the "SET" button for five seconds.
2. "lcd" will appear at the top of the display and a number will flash next to it.
3. Press and release the "SET" button twice more to advance to the DST ON/OFF setting.
4. "DST" will appear above the indoor temperature/humidity display and "ON" or "OFF" will flash above that.
5. Press and release the "OUT/+" button to select DST ON/OFF.

**Note:** Some locations (Arizona and parts of Indiana) do not follow Daylight Saving Time.

6. Press and release the "SET" button to confirm the DST ON/OFF

setting and continue to the radio-controlled Time ON/OFF setting.

### E. Radio-Controlled Time ON/OFF Setting

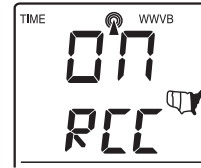

1. Press and hold the "SET" button for five seconds.
2. "lcd" will appear at the top of the display and a number will flash next to it.
3. Press and release the "SET" button three more times to advance to the radio-controlled time ON/OFF setting.
4. "RCC" will appear above the indoor temperature/humidity display and "ON" or "OFF" will flash above that.
5. Press and release the "OUT/+" button to select radio-controlled time ON/OFF setting.
6. Press and release the "SET" button to confirm the radio-controlled time ON/OFF setting and continue to the 12/24-hour Time Mode setting.

### F. 12/24-hour Time Mode

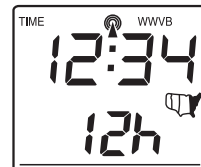

1. Press and hold the "SET" button for five seconds.
2. "lcd" will appear at the top of the display and a number will flash next to it.
3. Press and release the "SET" button four more times to advance to the 12/24-hour time mode setting.
4. "12h" or "24h" will flash above the indoor temperature/humidity display.
5. Press and release the "OUT/+" button to select 12 or 24-hour time mode.

**Note:** In 12h mode "PM" will appear to the left of the time during PM hours. If the time is not within the PM hours nothing will be displayed. Be sure to set the time to the correct AM/PM time to ensure automatic reception.

6. Press and release the "SET" button to confirm the 12/24-hour time mode setting and continue to the Hour setting.

#### G. Setting The Hour Manually

The WWVB signal will override any manual set time and date information. The time will be based on the time zone selected.

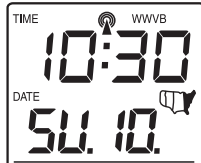

1. Press and hold the "SET" button for five seconds.
2. "lcd" will appear at the top of the display and a number will flash next to it.
3. Press and release the "SET" button five more times to advance to the Manual Hour setting.
4. The hour will begin to flash at the top of the display.
5. Press and release the "OUT/+" button to select the desired hour.
6. Press and release the "SET" button to confirm the hour setting and continue to the Minute setting.

#### H. Setting The Minutes Manually

1. Press and hold the "SET" button for five seconds.
2. "lcd" will appear at the top of the display and a number will flash next to it.
3. Press and release the "SET" button six more times to advance to the Manual Minutes setting.
4. The minutes will begin to flash at the top of the display.
5. Press and release the "OUT/+" button to select the desired minutes.
6. Press and release the "SET" button to confirm the minutes and continue to the Year setting.

#### I. Setting The Year Manually

1. Press and hold the "SET" button for five seconds.
2. "lcd" will appear at the top of the display and a number will flash next to it.

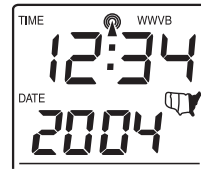

3. Press and release the "SET" button seven more times to advance to the Manual Year setting.
4. The year will begin to flash below the time display.
5. Press and release the "OUT/+" button to select the desired year.
6. Press and release the "SET" button to confirm the year and continue to the Month setting.

#### J. Setting The Month Manually

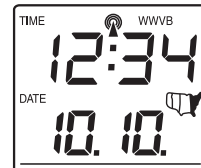

1. Press and hold the "SET" button for five seconds.
2. "lcd" will appear at the top of the display and a number will flash next to it.
3. Press and release the "SET" button eight more times to advance to the Manual Month setting.
4. The Month will begin to flash below the time display.
5. Press and release the "OUT/+" button to select the desired month.
6. Press and release the "SET" button to confirm the month and continue to the Date setting.

#### K. Setting The Date Manually

1. Press and hold the "SET" button for five seconds.
2. "lcd" will appear at the top of the display and a number will flash next to it.
3. Press and release the "SET" button nine more times to advance to the Manual Date setting.
4. The date will begin to flash below the time display.
5. Press and release the "OUT/+" button to select the desired date.
6. Press and release the "SET" button to confirm the date and continue to the Temperature Measuring Units setting.

#### L. Temperature Measuring Units Selection (°F or °C)

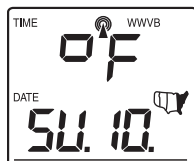

1. Press and hold the "SET" button for five seconds.
2. "lcd" will appear at the top of the display and a number will flash next to it.
3. Press and release the "SET" button ten more times to advance to the Temperature Measuring Units setting.
4. °F or °C will flash at the top of the display.
5. Press and release the "OUT/+" button to select the desired temperature-measuring unit.
6. Press and release the "SET" button to confirm the temperature-measuring unit and continue to the Air Pressure Measuring Units setting.

#### M. Air Pressure Measuring Units Selection (inHg/hPa)

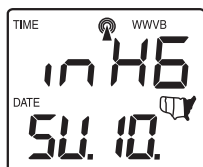

1. Press and hold the "SET" button for five seconds.
2. "lcd" will appear at the top of the display and a number will flash next to it.
3. Press and release the "SET" button eleven more times to advance to the Air Pressure Measuring Units setting.
4. inHg or hPa will flash at the top of the display.
5. Press and release the "OUT/+" button to select the desired air pressure-measuring unit.
6. Press and release the "SET" button to confirm the air pressure-measuring unit and continue to the Relative Pressure setting.

#### N. Relative Pressure Setting

1. Press and hold the "SET" button for five seconds.
2. "lcd" will appear at the top of the display and a number will flash next to it.

GB P.14

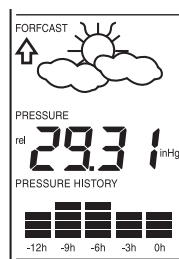

3. Press and release the "SET" button twelve more times to advance to the Relative Pressure setting.
4. The barometric air pressure will flash in the middle of the display, just below the forecast icon
5. Press and release the "OUT/+" or "IN" button to select the desired relative air pressure value.
6. Press and release the "SET" button to confirm the relative pressure setting and continue to the Forecast Sensitivity setting.

#### O. Forecast Sensitivity Setting

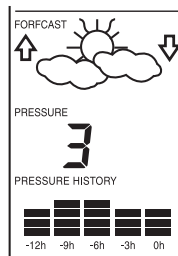

1. Press and hold the "SET" button for five seconds.
2. "lcd" will appear at the top of the display and a number will flash next to it.
3. Press and release the "SET" button thirteen more times to advance to the Forecast sensitivity setting.
4. The two air pressure tendency arrows will begin flashing on either side of the forecast icon and a flashing number will appear under the forecast icon.
5. Press and release the "OUT/+" button to select the desired forecast sensitivity setting.

P.15 GB

**Note:** Barometric air pressure is usually reported as “relative air pressure”. This reading is based on the combination of absolute air pressure and altitude. In general, an increase in altitude will result in a decrease in air pressure. Relative air pressure will make readings in nearby locations relative to each other to allow for proper forecasting. The absolute air pressure reading in the Weather Center cannot be calibrated, only the relative air pressure.

6. Press and release the “SET” button to confirm the forecast sensitivity setting.

## THE MANUAL SETTING IS NOW COMPLETED

## FEATURES AND OPERATIONS

### A. Minimum and Maximum Temperature and Humidity

#### 1. Indoor Minimum and Maximum Temperature and Humidity

The indoor weather station automatically stores the minimum and maximum indoor temperature and humidity. The minimum and maximum values are updated automatically when a new minimum or maximum is recorded, or until manually reset.

- a. From the normal display mode, press and release the “IN” key once to view the indoor maximum temperature and humidity (“MAX” will be displayed above the indoor temperature and humidity).
- b. Press and release the “IN” key again to view the indoor minimum temperature and humidity.
- c. Press and release the “IN” key again to return to the normal mode (timeout of viewing minimum/maximum values will occur if no keys are pressed for fifteen seconds).

**Note:** To reset the indoor minimum and maximum temperature and humidity, first display the values you wish to reset (minimum or maximum). Next press and hold the “SET” key for at least three seconds. You will see then that the values will reset to the current temperature and humidity and corresponding time.

#### 2. Outdoor Minimum and Maximum Temperature

The indoor weather station automatically stores the minimum and maximum outdoor temperature. The minimum and maximum values are updated automatically when a new minimum or maximum is recorded, or until manually reset.

- a. From the normal display mode, press and release the “OUT/+” key

once to view the outdoor maximum temperature (“MAX” will be displayed above the outdoor temperature).

- b. Press and release the “OUT/+” key again to view the outdoor minimum temperature.
- c. Press and release the “OUT/+” key again to return to the normal mode (timeout of viewing minimum/maximum values will occur if no keys are pressed for fifteen seconds).

**Note:** To reset the outdoor minimum and maximum temperature, first display the values you wish to reset (minimum or maximum). Next press and hold the “SET” key for at least three seconds. You will see then that the values will reset to the current temperature and corresponding time.

### B. Multiple Remote Temperature Sensors

The WS-7394U-IT is able to receive signals from 2 additional temperature sensors. The following are instructions for the set-up of temperature sensor units with the WS-7394U-IT. These extra sensors can be purchased through the same dealer as this unit.

1. Remove all the batteries from the receiver and sensor(s) and wait 60 seconds. During these 60 seconds, press any button 20 times to discharge any excess power.
2. Insert the batteries to the first temperature sensor.
3. Within 2 minutes of powering up the first sensor, insert the batteries to the Weather Station. Once the batteries are in place, all segments of the LCD will light up briefly. Following the indoor temperature and humidity, and the time as 12:00 will be displayed. If they are not shown in LCD after 60 seconds, remove the batteries and wait for at least 60 seconds before reinserting them.
4. The outdoor temperature from the first sensor (channel 1) should then be displayed on the Weather Station. If this does not happen and the signal reception icon is not shown, after 2 minutes, the batteries will need to be removed from both units and reset from step 1.
5. Insert the batteries to the second sensor as soon as the outdoor temperature readings from the first sensor are displayed on the Weather Station.

**NOTE:** You must insert the batteries into the second sensor within 10 seconds of reception of the first sensor.

6. The outdoor temperature from the second sensor and the “channel 2” icon should then be displayed on the Weather Station. If this does not happen after 2 minute, the batteries will need to be removed from all the units and reset from step 1.

7. Insert the batteries to the third sensor as soon as the "channel 2" icon and outdoor data are displayed on the Weather Station. Then within 2 minutes, the channel 3 outdoor data from the third sensor will be displayed and the channel icon will shift back to "1" once the third transmitter is successfully received. If this is not happen, user shall restart the setting up from step 1.

**NOTE:** You must insert the batteries into the third sensor within 10 seconds of reception of the second sensor.

**IMPORTANT:** Transmission problems will arise if the setting for multiple sensors is not followed as described above. Should transmission problems occur, it is necessary to remove the batteries from all units and start again the set-up from step 1.

#### C. Viewing and Operating with Multiple Remote Sensors

- To view the temperature of a different remote sensor press and release the "CH" button. A shift from one "boxed" number to the next should be observed in the OUTDOOR LCD.
- The minimum and maximum temperature of the additional remote sensor can be displayed by pressing the "OUT/+" button.
- To reset the minimum and maximum temperature readings press and hold the "SET" button for 3 seconds and that temperature record for that remote sensor will be reset only.

Each remote sensor will have its own minimum and maximum values stored.

#### D. Comfort Indicator for Indoor Temperature and Humidity

1. The comfort level indicator appears inbetween the indoor temperature and humidity.
2. The indicator will display a "happy-face" when the temperature is between 68°F and 79°F (20°C and 25.9°C), and the humidity is between 45% and 65%.
3. A "sad-face" will be displayed when the temperature and humidity are outside the mentioned ranges.

#### E. Weather Forecast Icon and Pressure Trend Indicators

The weather forecasting feature is estimated to be 75% accurate, and is based solely upon the change of air pressure over time. The WS-7394U-IT averages past air-pressure readings to provide an accurate forecast-creating a necessity to disregard all weather forecasting for 12-24 hours after the unit has been set-up, reset, or moved from one altitude to another (i.e. from one floor of a building to another floor). In areas where the weather is not affected by the change of air pressure, this feature will be less accurate.

#### 1. Weather Icons

There are 3 possible weather icons that will be displayed at various times in the center of the indoor weather station.



- Sunny-indicates that the weather is expected to improve (not that the weather will be sunny).
  - Sun with Clouds-indicates that the weather is expected to be fair (not that the weather will be sunny with clouds).
  - Clouds with Rain-indicates that the weather is expected to get worse (not that the weather will be rainy).
1. The weather icons change when the unit detects a change in air pressure.
  2. The icons change in order, from "sunny" to "sun with clouds" to "clouds with rain" or the reverse.
  3. It will not change from "sunny" directly to "clouds with rain", although it is possible for the change to occur quickly.
  4. If the symbols do not change, the weather has not changed (or the change has been slow and gradual).
  5. The sensitivity of the change in forecast icon is set by the user in section O of the Detailed Set Up Guide.

#### F. Weather Tendency Arrows

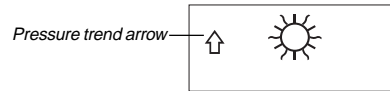

1. Along with the forecast icon there is a pressure tendency arrow.
2. There is one that points up (on the left side of the LCD) and one that points down (on the right side of the LCD).
3. These arrows reflect current changes in the air pressure.
4. An arrow pointing up indicates that the air pressure is increasing and the weather is expected to improve or remain good.
5. An arrow pointing down indicates that the air pressure is decreasing and the weather is expected to become worse or remain poor.

#### G. Barometric Air Pressure Reading

1. The actual barometric air pressure is displayed directly under the weather forecast icon
2. The relative air pressure is calibrated by the user through the programming mode.
3. Please Follow the programming instructions in section N of the Detailed Set Up Guide to set this feature.

#### H. Air Pressure History Bar Chart

1. The bar chart indicates the air pressure history trend over the last 12 hours in 5 steps, 0h, -3h, -6h, -9h, and -12h.
2. The "0h" represents the current full hour air pressure recording.
3. The columns represent the "hPa" (0,  $\pm 2$ ,  $\pm 4$ ) at specific time.
4. The "0" in the middle of this scale is equal to the current pressure and each change ( $\pm 2$ ,  $\pm 4$ ) represents how high or low in "hPa" the past pressure was compared to the current pressure.
5. If the bars are rising it means that the weather is getting better due to the increase of air pressure.
6. If the bars go down, it means the air pressure has dropped and the weather is expected to get worse from the present time "0h".

**Note:** For accurate barometric pressure trends, the Weather Station should operate at the same altitude for example, it should not be moved from the ground to the second floor of the house. Should the unit be moved to a new location, discard readings for the next 12-24 hours. This feature cannot be turned off.

#### VII. MOUNTING

**Note:** Before permanently mounting, ensure that the Wireless Weather Station is able to receive signals from the transmitters and WWVB signal at the desired location. To achieve a true temperature reading, avoid mounting the remote temperature sensor (or any sensor) where direct sunlight can reach the remote sensor. We recommend that you mount the remote sensor on a North-facing wall or under an eave. The sending range of the remote temperature sensor is 330-ft (100m) however obstacles such as walls, concrete, and large metal objects can reduce the range. Place all units in their desired location, and wait approximately 15 minutes before permanently mounting to ensure that there is proper reception. If the Wireless Weather Station loses the signal from the remote sensor, it will display the last temperature reading for 15 minutes. After 15 minutes of not receiving any signals, the remote temperature will display "-.-".

##### A. Mounting the Remote Temperature Sensor

The remote temperature sensor can be mounted in two ways:

- with the use of screws
- using the adhesive tape

#### 1. MOUNTING WITH SCREWS

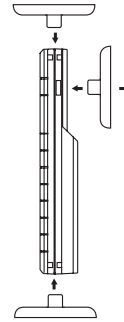

- a. Remove the mounting bracket from the remote temperature sensor.
- b. Place the mounting bracket over the desired location.
- c. Through the three screw holes of the bracket, mark the mounting surface with a pencil.
- d. Screw mounting bracket onto the mounting surface. Ensure that the screws are flush with the bracket.
- e. Insert the remote temperature sensor into the bracket.

#### 2. MOUNTING WITH ADHESIVE TAPE

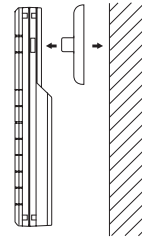

- a. With a nonabrasive solution, clean and dry the back of the mounting bracket and the mounting surface to ensure a secure hold. The mounting surface should be smooth and flat.
- b. Remove the protective strip from one side of the tape.
- c. Adhere the tape to the designated area on the back of the mounting bracket.
- d. Remove the protective strip from the other side of the tape.
- e. Position the remote temperature sensor in the desired location, ensuring that the Wireless Weather Station can receive the signal.

**Note:** Mounting with adhesive tape is not recommended as a permanent mounting solution. Only use the adhesive tape during set-up process.

### B. Mounting the WS-7394U-IT Wireless Weather Station

The Wireless Weather Station can be mounted in two ways:

- with the table stand
- on the wall with the use of a wall hanging screw (not included)

#### 1. USING THE TABLE STAND

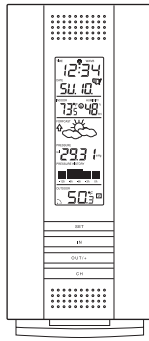

The indoor weather station comes with the table stand already mounted. If you wish to use the table-stand all that is required is to place the indoor weather station in an appropriate location.

#### 2. WALL MOUNTING

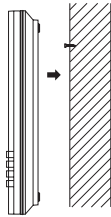

- Remove the table-stand. To do this, pull down on the stand from the rear and rotate forward.
- Fix a screw (not included) into the desired wall, leaving approximately 3/16 of an inch (5mm) extended from the wall.

- Place the indoor weather station onto the screw using the hanging hole on the backside.
- Gently pull the indoor weather station down to lock the screw into place.

### Maintenance and Care Instructions

- Extreme temperatures, vibration, and shock should be avoided to prevent damage to the units.
- Clean displays and units with a soft, damp cloth. Do not use solvents or scouring agents; they may mark the displays and casings.
- Do not submerge in water.
- Immediately remove all low powered batteries to avoid leakage and damage.
- Opening the casings invalidates the warranty. Do not try to repair the unit. Contact La Crosse Technology for repairs.

### TROUBLESHOOTING

**Problem:** The LCD is faint.

**Solution:**

- Set the LCD contrast to a higher level.
- Replace batteries.

**Problem:** No outdoor temperature is displayed.

**Solution:**

- Remove all batteries, reinsert into the remote temperature sensor first, then into the indoor weather station.
- Place remote temperature sensor closer to the indoor weather station.
- Be sure all batteries are fresh.
- No other interfering sources are being used (such as computer monitors, TV sets, headphones, or speakers) in the vicinity. The signal travels in a straight line, an electrical source near that "line" may cause interference.

**Problem:** Temperature, humidity, or air pressure is incorrect.

**Solution:**

- Check/Replace batteries.
- If multiple remote sensors are in use, check location with corresponding "boxed numbers."
- Move away from sources of heat/cold.
- Adjust relative air pressure to a value from a reliable source (TV radio, etc.).
- The indoor weather station and remote sensors are calibrated at the factory. If there is a consistent problem, please call La Crosse Technology.

**Problem:** “-” or “99%” in humidity display.  
**Solution:** 1. Humidity is below 1% or above 99%.

**Problem:** WWVB time and date will not set or update  
**Solution:**  
 1. Wait until overnight for signal to be received  
 2. Move indoor weather station away from sources of electricity  
 3. Place indoor weather station in window facing Colorado  
 4. The first reception is most difficult, as the indoor weather station needs five continual minutes of clear signal reception. After the initial time/date set, the indoor weather station only requires one full minute of clear reception each night.

**SPECIFICATIONS**

**Temperature measuring range**

Indoor 14.2°F to 139.8°F with 0.2°F resolution  
 (-9.9°C to +59.9°C with 0.1°C resolution)  
 (“OFL” displayed if outside this range)  
 Outdoor -39.8°F to 139.8°F with 0.2°F resolution  
 (-39.9°C to 59.9°C with 0.1°C resolution)  
 (“OFL” displayed if outside this range)

**Relative humidity range**

Indoor 1% to 99% with 1% resolution  
 (Display “-” if temperature is OL.F; display “-” if < 1% and “99%” if > 99%)

**Air pressure**

Relative hPa (adjustable) 960 hPa to 1040 hPa  
 Relative inHg (adjustable) 28.35 inHg to 30.72 inHg  
 Sensitivity setting hPa 2 hPa to 4 hPa  
 Air pressure history For the past 12 hours  
 (0, -3, -6, -9, and -12 hours)

**Data checking intervals**

Indoor temperature Every 15 second  
 Indoor humidity Every 20 seconds  
 Outdoor temperature Every 4 seconds

**Transmitter reading update (within sensor)**

Outdoor temperature Every 4 seconds  
 Transmission frequency 915 MHz  
 Transmission range 330 feet max.  
 (100m) in open space

**Power supply**

Wireless Weather Station: 2 x AA (IEC LR6) 1.5V batteries.  
 Remote Temperature Sensor: 2 x AA (IEC LR6) 1.5V batteries.

**Dimensions (H x W x D)**

Wireless Weather Station 8.75" x 4" x 1.5"  
 (222 x 102 x 38 mm)

Remote Temperature Sensor 5.05 x 1.50 x 0.83 inches  
 (128.3 x 38.2 x 21.2 mm)

**WARRANTY INFORMATION**

La Crosse Technology, Ltd provides a 1-year limited warranty on this product against manufacturing defects in materials and workmanship.

This limited warranty begins on the original date of purchase, is valid only on products purchased and used in North America and only to the original purchaser of this product. To receive warranty service, the purchaser must contact La Crosse Technology, Ltd for problem determination and service procedures. Warranty service can only be performed by a La Crosse Technology, Ltd authorized service center. The original dated bill of sale must be presented upon request as proof of purchase to La Crosse Technology, Ltd or La Crosse Technology, Ltd's authorized service center.

La Crosse Technology, Ltd will repair or replace this product, at our option and at no charge as stipulated herein, with new or reconditioned parts or products if found to be defective during the limited warranty period specified above. All replaced parts and products become the property of La Crosse Technology, Ltd and must be returned to La Crosse Technology, Ltd. Replacement parts and products assume the remaining original warranty, or ninety (90) days, whichever is longer. La Crosse Technology, Ltd will pay all expenses for labor and materials for all repairs covered by this warranty. If necessary repairs are not covered by this warranty, or if a product is examined which is not in need or repair, you will be charged for the repairs or examination. The owner must pay any shipping charges incurred in getting your La Crosse Technology, Ltd product to a La Crosse Technology, Ltd authorized service center. La Crosse Technology, Ltd will pay ground return shipping charges to the owner of the product to a USA address only.

Your La Crosse Technology, Ltd warranty covers all defects in material and workmanship with the following specified exceptions: (1) damage caused by accident, unreasonable use or neglect (including the lack of reasonable and necessary maintenance); (2) damage occurring during shipment (claims must be presented to the carrier); (3) damage to, or deterioration of, any accessory or decorative surface; (4) damage resulting from failure to follow instructions contained in your owner's manual; (5) damage resulting from the performance of repairs or alterations by someone other than an authorized La Crosse Technology, Ltd authorized service center; (6) units used for other than home use (7) applications and uses that this product was not intended or (8) the products inability to receive a signal due to any source of interference..

This warranty covers only actual defects within the product itself, and does not cover the cost of installation or removal from a fixed installation, normal set-up or adjustments, claims based on misrepresentation by the seller or performance variations resulting from installation-related circumstances.

LA CROSSE TECHNOLOGY, LTD WILL NOT ASSUME LIABILITY FOR INCIDENTAL, CONSEQUENTIAL, PUNITIVE, OR OTHER SIMILAR DAMAGES ASSOCIATED WITH THE OPERATION OR MALFUNCTION OF THIS PRODUCT. THIS PRODUCT IS NOT TO BE USED FOR MEDICAL PURPOSES OR FOR PUBLIC INFORMATION. THIS PRODUCT IS NOT A TOY. KEEP OUT OF CHILDREN'S REACH.

This warranty gives you specific legal rights. You may also have other rights specific to your State. Some States do not allow the exclusion of consequential or incidental damages therefore the above exclusion of limitation may not apply to you.

For warranty work, technical support, or information contact:

La Crosse Technology  
2809 Losey Blvd. South  
La Crosse, WI 54601  
Phone: 608.782.1610  
Fax: 608.796.1020

e-mail:  
[support@lacrossetechnology.com](mailto:support@lacrossetechnology.com)  
(warranty work)

[sales@lacrossetechnology.com](mailto:sales@lacrossetechnology.com)  
(information on other products)

web:  
[www.lacrossetechnology.com](http://www.lacrossetechnology.com)

**Questions? Instructions? Please visit:  
[www.lacrossetechnology.com/7394it](http://www.lacrossetechnology.com/7394it)**

All rights reserved. This handbook must not be reproduced in any form, even in excerpts, or duplicated or processed using electronic, mechanical or chemical procedures without written permission of the publisher.

This handbook may contain mistakes and printing errors. The information in this handbook is regularly checked and corrections made in the next issue. We accept no liability for technical mistakes or printing errors, or their consequences.

All trademarks and patents are acknowledged.

## TABLE DES MATIÈRES

Sujet	Page
Inventaire/ Équipement supplémentaire	29
A propos du WWVB	29
Guide de paramétrage rapide	30
<b>Guide de paramétrage détaillé</b>	
Installation des Piles	31
Séquence de mise en route	32
Explication des informations affichées à l'écran LCD	34
Disposition des touches de fonction	35
Mode Programmation	
Récapitulatif de la séquence de programmation	35
Contraste de l'écran LCD	35
Fuseau horaire	36
Heure d'été	36
Activation/désactivation de l'heure radiocommandée	37
Format 12/24 H	37
Réglage manuel de l'heure/date	38
Unités de mesure de la température (°C/°F)	39
Unités de mesure de la pression atmosphérique (inHg/hPa)	40
Pression atmosphérique relative	40
Sensibilité des prévisions météo	41
<b>Fonctionnalités et fonctionnement</b>	
Relevés minimum/maximum de température/humidité	42
Capteurs de température/humidité distants multiples	43
Icône du confort	44
Prévisions météo et indicateurs de tendance météo	44
Icônes météo	45
Flèches de tendance météo	45
Relevé de la pression atmosphérique barométrique	45
Historique de la pression atmosphérique	46
<b>Fixation</b>	46
<b>Entretien et soin</b>	49
<b>Dépistage des pannes</b>	49
<b>Caractéristiques techniques</b>	50
<b>Informations sur la garantie</b>	51

### Le produit vous offre:



**INSTANT TRANSMISSION** est la nouvelle technologie de transmission sans fil de pointe conçue et développée en exclusivité par **LA CROSSE TECHNOLOGY. INSTANT TRANSMISSION** assure la

mise à jour immédiate (toutes les 4 secondes !) de toutes les données extérieures relevées par les capteurs: suivez les variations climatiques en temps réel!

### INVENTAIRE

1. La station météo WS-7394U-IT (Figure 1)
2. Le capteur de température distant TX29D-IT (Figure 2)
3. Manuel d'instructions et fiche de garantie

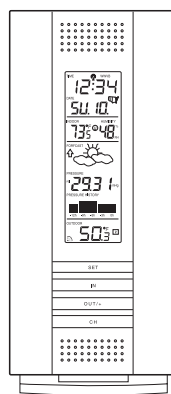

Figure 1

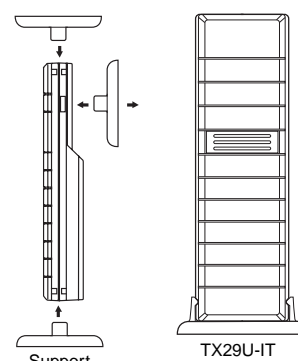

Figure 2

### ÉQUIPEMENT SUPPLÉMENTAIRE (non-fourni)

1. Quatre piles neuves 1,5V de type AA.
2. Une vis de fixation murale (en option)

### A PROPOS DE L'ÉMETTEUR WWVB (Heure radiocommandée)

L'émetteur radio WWVB de la NIST (National Institute of Standards and Technology-Time and Frequency Division) WWVB est situé à Ft. Collins dans le Colorado et émet un signal horaire exact en continu sur 60 kHz à travers les États-Unis. Le signal peut être réceptionné dans un rayon de 3 200 km à l'aide de l'antenne incorporée à la sta-

tion météo. Cependant, cette réception est très restreinte pendant la journée, à cause des effets de l'ionosphère terrienne. Chaque nuit, lorsque les conditions de réception sont optimales, la station météo recherchera le signal. L'émetteur radio WWVB prend son signal à partir de l'horloge atomique de la NIST à Boulder, Colorado. Une équipe de physiciens en atomique mesure en continu chaque seconde de chaque jour à une précision de dix-milliardièmes de seconde par jour. Ces physiciens ont établi la norme internationale pour une seconde, comme étant 9 192 631 770 vibrations d'un atome de Césium-133 dans un vacuum. Pour plus d'informations sur le WWVB et l'horloge atomique, visitez le site web du NIST <http://www.boulder.nist.gov/timefreq/stations/wwvb.htm>

### GUIDE DE PARAMÉTRAGE RAPIDE

**Conseil:** Utilisez des piles alcalines de marque et évitez les piles rechargeables.

1. Installer la station météo sans fil et le capteur de température à 1 - 1,5m l'un de l'autre.
2. Laisser les appareils sans piles pendant 10 minutes.
3. Installer les piles **en commençant par le capteur de température**, avant le poste météo.
4. **N'APPUYER SUR AUCUNE COMMANDE PENDANT 15 MINUTES.** Durant ce laps de temps, le poste météo et le capteur de température commencent à communiquer l'un avec l'autre et l'affichage indique les températures intérieure et extérieure. Si la station météo sans fil n'affiche pas les deux températures après 15 minutes, recommencer le montage en suivant les indications ci-dessus. Quand les deux températures, intérieure et extérieure, sont affichées depuis 15 minutes, on peut mettre le capteur de température en place à l'extérieur et régler l'heure.

Installer le capteur de température dans un endroit sec et ombragé (par exemple sous l'égout d'un toit). Le capteur de température a une portée de 100m mais tous les murs que le signal doit traverser réduisent cette distance. Un mur extérieur ou une fenêtre présentent jusqu'à 6 m de résistance et un mur intérieur jusqu'à 3,5m de résistance. La distance plus la résistance ne doit pas dépasser 100m en ligne droite.

**NOTE:** Le capteur de température ne craint pas le brouillard ou la brume, mais il faut éviter la pluie directe.

F P.30

### GUIDE DE PARAMÉTRAGE DETAILLE

#### I. INSTALLATION DES PILES (Quand on utilise un capteur de température)

1. Commencer par installer les piles du capteur de température (voir "**A. Capteur de température**" ci-dessous).
2. Dans les 2 minutes qui suivent la mise sous tension du capteur, installer les piles de la station de température (voir "**B. Station météo sans fil**" ci-dessous). Une fois que les piles sont en place, tous les segments du LCD s'affichent brièvement. Ensuite, la température intérieure et l'heure (12:00) s'affichent. Si elles ne s'affichent pas sur le LCD dans les 60 secondes qui suivent, retirer les piles et attendre au moins 60 secondes avant de les remettre en place. Une fois que les données intérieures sont affichées, passer à l'étape suivante.
3. Quand les piles sont en place, la station météo commence à recevoir le signal des données du capteur. La température extérieure devrait s'afficher sur la station météo. Si elles ne s'affichent pas dans les 2 minutes, retirer les piles de tous les appareils et recommencer à partir de l'étape 1 ; l'icône de réception du signal n'est plus affichée.

#### A. Capteur de température

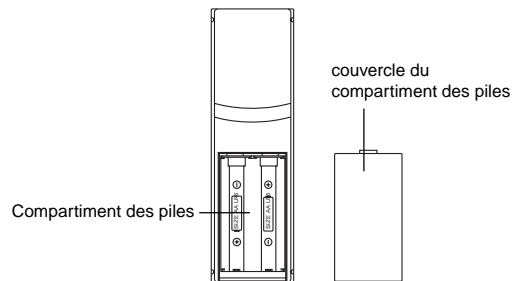

1. Retirez le support de fixation. Le support se détache et s'attache facilement.
2. Retirez le couvercle du compartiment à piles en le faisant glisser vers le bas.
3. Installez 2 piles de type AA en respectant la polarité. Les piles s'enclenchent fermement (afin d'éviter tout problème au démarrage, vérifiez qu'elles restent bien en place).
4. Remplacez le couvercle du compartiment en le faisant glisser vers le haut. Assurez-vous de sa bonne fermeture.

P.31 F

## B. Station météo intérieure

1. Retirez le couvercle du compartiment à piles (le couvercle porte un texte en blanc).
2. Insérez deux piles alcalines de type AA en respectant la polarité.
3. N'appuyez sur aucune touche pendant dix minutes minimum. Si une touche est pressée avant que la station ne reçoive les informations du capteur TX29U-IT, aucune donnée ne sera reçue de ce capteur jusqu'à ce que celui-ci soit réinitialisé.
4. Remettez le couvercle du compartiment à piles.

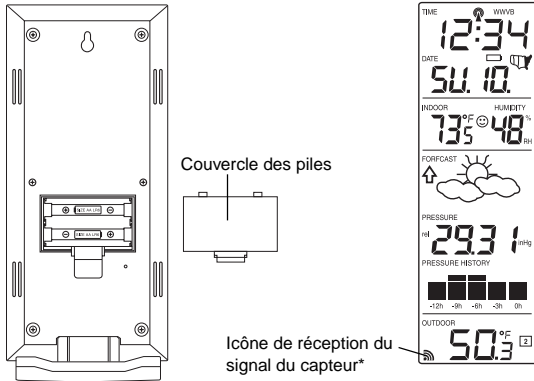

- \* Quand le poste météo reçoit le signal, l'icône s'allume. (Sinon, l'icône n'apparaît pas sur le LCD). De cette façon, l'utilisateur peut voir facilement si la dernière réception a réussi (icône affiché) ou non (icône absent). Par ailleurs, un icône qui clignote rapidement indique qu'une réception est en cours.
- En cas de non réception du signal sur la première fréquence (915 MHz) dans les 45 secondes, la fréquence passe à 920MHz et un nouvel essai d'apprentissage est effectué pendant 45 secondes. En cas d'insuccès, un nouvel essai de réception est effectué pendant 45 secondes sur 910MHz. Ces essais sont aussi effectués pour re-synchronisation.

## II. Séquence de mise en route

### A. Mise en route initiale

1. Immédiatement après l'installation des piles, l'écran LCD s'allume momentanément en entier.

2. Toutes les informations s'affichent alors en mode normal, l'heure par défaut étant "12:00" et la date par défaut "SA.1" (l'année est 2006).
3. La température et l'humidité intérieures et la pression atmosphérique barométrique (29,92 inHg HR) seront également affichées.
4. Une icône "satellite" s'affiche en bas de l'écran LCD à gauche de la température extérieure pour indiquer que la station météo intérieure recherche le signal provenant du capteur de température distant. La température distante devrait s'afficher dans les cinq minutes - dans le cas contraire, retirez toutes les piles des unités, puis répétez la procédure d'installation en commençant par le capteur de température distant, suivi de la station météo intérieure.

### B. Réception du signal WWVB

1. Lorsque les piles sont installées dans la station météo intérieure, celle-ci commence automatiquement à rechercher le signal WWVB. Si un bon signal est reçu (peu probable le jour dans la plupart des localités), l'indicateur de réception WWVB (en forme de tour) clignote. Il faut cinq bonnes minutes de réception d'un signal suffisamment fort, pour permettre à la station météo intérieure de régler l'heure, les minutes, les secondes, le mois, la date et l'année. Si la réception n'est pas complétée dans les dix minutes, la recherche sera annulée. La prochaine réception du signal se fera le lendemain.
2. Le signal est émis uniquement depuis Ft. Collins, Colorado et ressemble à un signal radio AM. Les perturbations atmosphériques telles qu'orages, taches solaires et même le rayonnement du soleil peuvent entraver le signal.
3. Pour maximiser les chances de réception, placez la station météo intérieure à une fenêtre, orientée en direction du Colorado et à deux mètres minimum de tout appareil électrique (ordinateurs, téléviseurs, réfrigérateurs, etc.). Ne déplacez pas la station météo intérieure pendant la recherche du signal.
4. L'heure et la date peuvent être réglées manuellement. Lorsque le signal est reçu, l'heure et la date réglées manuellement seront remplacées en fonction du fuseau horaire.
5. Lorsque l'heure et la date sont réglées, la station météo intérieure recherchera le signal toutes les nuits à minuit afin de maintenir sa précision (l'heure d'été est appliquée automatiquement). Si le signal a été reçu au cours des 24 dernières heures, l'indicateur de réception s'affiche. Après une réception réussite, aucune réception ne serait tenter jusqu'au lendemain.

### III. Explication des informations affichées à l'écran LCD

A. Le schéma ci-dessous présente les fonctionnalités de l'écran LCD.

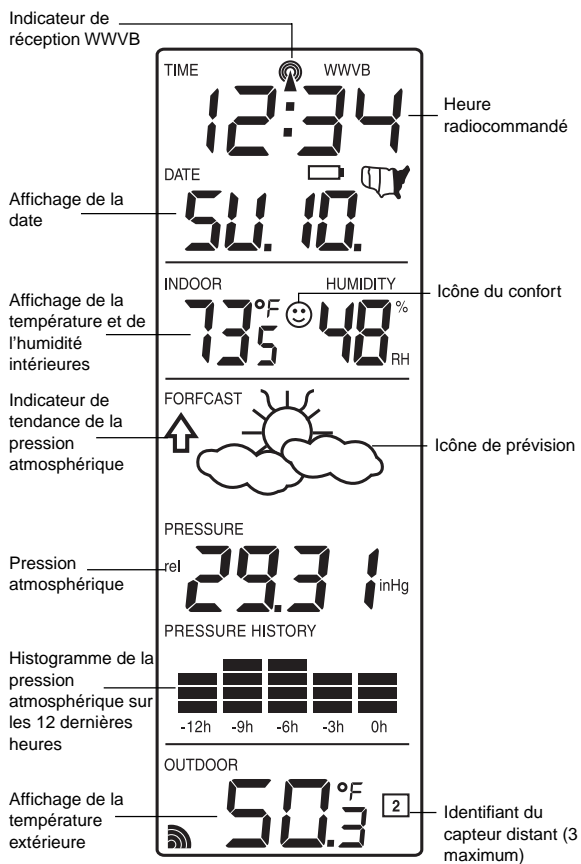

B. La station météo intérieure fonctionne en plusieurs modes. L'écran LCD est présenté ici en mode normal ; les données affichées sur votre station météo seront différentes selon vos paramètres et les conditions locales.

F P.34

### IV. Disposition des touches de fonction

A. Le schéma ci-dessous présente les quatre touches de fonction utilisées pour la programmation et le fonctionnement de votre station météo intérieure

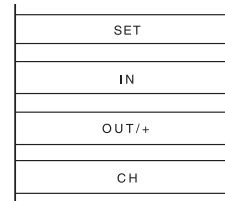

### V. Mode Programmation

Le mode programmation est disposé de manière à permettre une programmation individuelle de chaque fonction ou une programmation globale de la station météo intérieure. La programmation globale s'effectue normalement à l'installation initiale et, dans ce cas, les étapes 1, 2 et 3 de chaque rubrique de programmation ne sont pas prises en compte. Vous pouvez quitter le mode programmation à tout moment en appuyant sur la touche "CH" ou en attendant la temporisation de 15 secondes.

#### A. Récapitulatif de la séquence de programmation

1. Contraste LCD	2. Fuseau horaire	3. Heure d'été
4. Activation/désactivation de l'heure radiocommandée	5. Format 12/24 H	6. Heure
7. Minutes	8. Année	9. Mois
10. Date	11. °F/°C	12. inHg/hPa
13. Pression atmosphérique relative	14. Sensibilité des prévisions météo	

#### B. Contraste de l'écran LCD

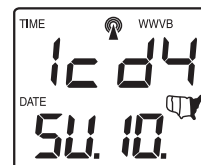

1. Appuyez sur la touche "SET" pendant cinq secondes.
2. "1cd" s'affiche en haut de l'écran, accompagné d'un chiffre clignotant.

P.35 F

- Appuyez sur la touche "OUT/+" pour sélectionner le niveau de contraste désiré.
- Appuyez sur la touche "SET" pour confirmer le niveau du contraste et passer en mode réglage du fuseau horaire.

### C. Fuseau horaire

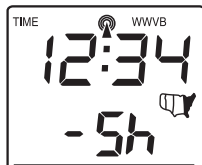

- Appuyez sur la touche "SET" pendant cinq secondes.
- "lcd" s'affiche en haut de l'écran, accompagné d'un chiffre clignotant.
- Appuyez de nouveau sur la touche "SET" pour avancer à la programmation du fuseau horaire.
- Un chiffre clignote à gauche de la lettre "h" en haut de l'écran, sous l'affichage de l'heure.
- Appuyez sur la touche "OUT/+" pour sélectionner le fuseau horaire.
- Appuyez sur la touche "SET" pour confirmer le fuseau horaire et passer à la programmation de l'heure d'été.

### D. Heure d'été

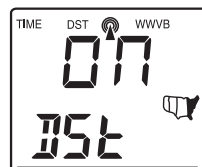

- Appuyez sur la touche "SET" pendant cinq secondes.
- "lcd" s'affiche en haut de l'écran, accompagné d'un chiffre clignotant.
- Appuyez encore deux fois sur la touche "SET" pour avancer à la programmation de l'heure d'été.
- "DST" s'affiche au-dessus de l'affichage de la température/humidité intérieure et "ON" ou "OFF" clignote juste au-dessus.
- Appuyez sur la touche "OUT/+" pour activer (ON) ou désactiver (OFF) l'heure d'été.

**Remarque:** Certaines régions (dont l'Arizona et une partie de l'Indiana) n'appliquent pas l'heure d'été.

- Appuyez sur la touche "SET" pour confirmer l'activation ou la désactivation de l'heure d'été et passer en mode activation/désactivation de l'heure radiocommandée.

### E. Activation (ON)/désactivation (OFF) de l'heure radiocommandée

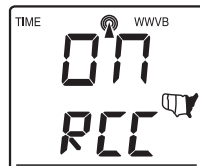

- Appuyez sur la touche "SET" pendant cinq secondes.
- "lcd" s'affiche en haut de l'écran, accompagné d'un chiffre clignotant.
- Appuyez encore trois fois sur la touche "SET" pour avancer à l'activation/désactivation de l'heure radiocommandée.
- "RCC" s'affiche au-dessus de l'affichage de la température/humidité intérieure et "ON" ou "OFF" clignote juste au-dessus.
- Appuyez sur la touche "OUT/+" pour activer (ON) ou désactiver (OFF) l'heure radiocommandée.
- Appuyez sur la touche "SET" pour confirmer l'activation ou la désactivation de l'heure radiocommandée et passer en mode programmation du format 12/24 H.

### F. Format 12/24 H

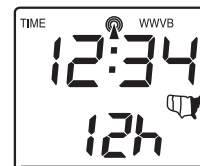

- Appuyez sur la touche "SET" pendant cinq secondes.
- "lcd" s'affiche en haut de l'écran, accompagné d'un chiffre clignotant.
- Appuyez encore quatre fois sur la touche "SET" pour avancer à la programmation du format 12/24 H.
- "12h" ou "24h" clignote au-dessus de l'affichage de la température/humidité intérieure.
- Appuyez sur la touche "OUT/+" pour sélectionner soit le format 12 H, soit le format 24 H.

**Remarque:** En format 12H et entre midi et minuit, "PM" s'affiche à

gauche de l'heure. En dehors de ces heures, rien n'est affiché. Prenez soin de sélectionner l'heure correspondante, AM ou PM, afin d'assurer la réception automatique.

6. Appuyez sur la touche "SET" pour confirmer le format 12H ou 24H et passer en mode réglage manuel de l'heure.

#### G. Réglage manuel de l'heure

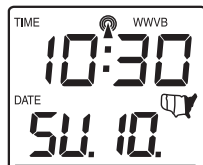

Le signal WWVB remplace tous les réglages manuels de l'heure et de la date. L'heure sera en fonction du fuseau horaire sélectionné.

1. Appuyez sur la touche "SET" pendant cinq secondes.
2. "lcd" s'affiche en haut de l'écran, accompagné d'un chiffre clignotant.
3. Appuyez encore cinq fois sur la touche "SET" pour avancer au réglage manuel de l'heure.
4. Le chiffre des heures clignote en haut de l'écran.
5. Appuyez sur la touche "OUT/+" pour régler l'heure.
6. Appuyez sur la touche "SET" pour confirmer l'heure et passer au réglage des minutes.

#### H. Réglage manuel des minutes

1. Appuyez sur la touche "SET" pendant cinq secondes.
2. "lcd" s'affiche en haut de l'écran, accompagné d'un chiffre clignotant.
3. Appuyez encore six fois sur la touche "SET" pour avancer au réglage manuel des minutes.
4. Le chiffre des minutes clignote en haut de l'écran.
5. Appuyez sur la touche "OUT/+" pour régler les minutes.
6. Appuyez sur la touche "SET" pour confirmer les minutes et passer au réglage de l'année.

#### I. Réglage manuel de l'année

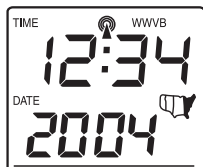

F P.38

1. Appuyez sur la touche "SET" pendant cinq secondes.
2. "lcd" s'affiche en haut de l'écran, accompagné d'un chiffre clignotant.
3. Appuyez encore sept fois sur la touche "SET" pour avancer au réglage manuel de l'année.
4. L'année clignote en dessous de l'affichage de l'heure.
5. Appuyez sur la touche "OUT/+" pour sélectionner l'année.
6. Appuyez sur la touche "SET" pour confirmer l'année et passer au réglage du mois.

#### J. Réglage manuel du mois

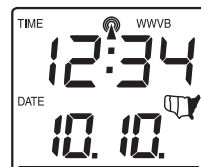

1. Appuyez sur la touche "SET" pendant cinq secondes.
2. "lcd" s'affiche en haut de l'écran, accompagné d'un chiffre clignotant.
3. Appuyez encore huit fois sur la touche "SET" pour avancer au réglage manuel du mois.
4. Le mois clignote en dessous de l'affichage de l'heure.
5. Appuyez sur la touche "OUT/+" pour sélectionner le mois.
6. Appuyez sur la touche "SET" pour confirmer le mois et passer au réglage de la date.

#### K. Réglage manuel de la date

1. Appuyez sur la touche "SET" pendant cinq secondes.
2. "lcd" s'affiche en haut de l'écran, accompagné d'un chiffre clignotant.
3. Appuyez encore neuf fois sur la touche "SET" pour avancer au réglage manuel de la date.
4. La date clignote en dessous de l'affichage de l'heure.
5. Appuyez sur la touche "OUT/+" pour sélectionner la date.
6. Appuyez sur la touche "SET" pour confirmer la date et passer à la programmation des unités de température.

#### L. Unités de mesure de la température (°F ou °C)

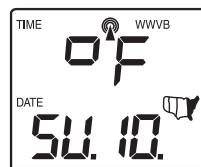

P.39 F

1. Appuyez sur la touche "SET" pendant cinq secondes.
2. "lcd" s'affiche en haut de l'écran, accompagné d'un chiffre clignotant.
3. Appuyez encore dix fois sur la touche "SET" pour avancer à la programmation des unités de mesure de la température.
4. °F ou °C clignote en haut de l'écran.
5. Appuyez sur la touche "OUT/+" pour sélectionner les unités de mesure de la température.
6. Appuyez sur la touche "SET" pour confirmer les unités de mesure de la température et passer à la programmation des unités de mesure de la pression atmosphérique.

#### M. Unités de mesure de la pression atmosphérique (inHg/hPa)

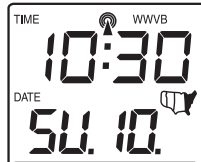

1. Appuyez sur la touche "SET" pendant cinq secondes.
2. "lcd" s'affiche en haut de l'écran, accompagné d'un chiffre clignotant.
3. Appuyez encore onze fois sur la touche "SET" pour avancer à la programmation des unités de mesure de la pression atmosphérique.
4. inHg ou hPa clignote en haut de l'écran.
5. Appuyez sur la touche "OUT/+" pour sélectionner les unités de mesure de la pression atmosphérique.
6. Appuyez sur la touche "SET" pour confirmer les unités de mesure de la pression atmosphérique et passer à la programmation de la pression relative.

#### N. Pression atmosphérique relative

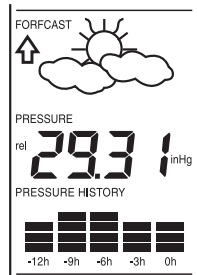

1. Appuyez sur la touche "SET" pendant cinq secondes.
2. "lcd" s'affiche en haut de l'écran, accompagné d'un chiffre clignotant.
3. Appuyez encore onze fois sur la touche "SET" pour avancer à la programmation de la pression relative.
4. La pression atmosphérique barométrique clignote au centre de l'écran juste en dessous de l'icône de prévision météo.
5. Appuyez sur la touche "OUT/+" ou "IN" pour sélectionner l'unité de mesure de la pression atmosphérique.
6. Appuyez sur la touche "SET" pour confirmer la pression relative et passer à la programmation de la sensibilité des prévisions météo.

#### O. Sensibilité des prévisions météo

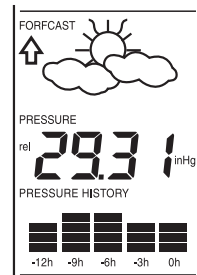

1. Appuyez sur la touche "SET" pendant cinq secondes.
2. "lcd" s'affiche en haut de l'écran, accompagné d'un chiffre clignotant.
3. Appuyez encore treize fois sur la touche "SET" pour avancer à la programmation de la sensibilité des prévisions météo.
4. Les deux flèches de tendance de la pression atmosphérique clignotent de part et d'autre de l'icône de prévision et un chiffre clignotant s'affiche sous l'icône.
5. Appuyez sur la touche "OUT/+" pour sélectionner le niveau de sensibilité des prévisions météo.

**Remarque:** La pression atmosphérique barométrique est souvent présentée en tant que "pression atmosphérique relative". Ce relevé est basé sur une combinaison de la pression atmosphérique absolue et l'altitude. En général, la pression atmosphérique diminue avec l'altitude. Le relevé de pression atmosphérique relative prend en compte la pression atmosphérique dans des localités avoisinantes afin de permettre une prévision conforme. Seul le relevé de pression atmosphérique relative peut être étalonné, et non celui de la pression atmosphérique absolue de la station météo.

6. Appuyez sur la touche "SET" pour confirmer le niveau de sensibilité des prévisions météo.

## LA PROGRAMMATION MANUELLE EST MAINTENANT TERMINÉE FONCTIONNALITÉS ET FONCTIONNEMENT

### A. Relevés minimum et maximum de température et d'humidité

#### 1. Température et humidité minimum et maximum intérieures

La station météo intérieure mémorise automatiquement les relevés minimum et maximum de température et d'humidité intérieures. Les valeurs minimums et maximums sont automatiquement mises à jour lorsqu'un nouveau minimum ou maximum est relevé ou en cas de réinitialisation manuelle.

- a. En mode d'affichage normal, appuyez une fois sur la touche "IN" pour afficher les relevés maximums de température et d'humidité intérieures ("MAX" s'affiche au-dessus de la température et humidité intérieures).
- b. Appuyez de nouveau sur la touche "IN" pour afficher les relevés minimums de température et d'humidité intérieures.
- c. Appuyez de nouveau sur la touche "IN" pour revenir en mode normal (lors de l'affichage des relevés minimum/maximum, une temporisation intervient au bout de quinze secondes d'inactivité).

**Remarque:** Pour réinitialiser les relevés maximum et minimum de température et d'humidité intérieures, affichez en premier les valeurs à réinitialiser (minimum ou maximum). Appuyez ensuite sur la touche "SET" pendant trois secondes minimum. Les relevés seront alors réinitialisés aux valeurs de température et d'humidité et l'heure actuelles.

#### 2. Température minimum et maximum extérieure

La station météo intérieure mémorise automatiquement les relevés minimum et maximum de température extérieure. Les valeurs minimums et maximums sont automatiquement mises à jour lorsqu'un nouveau minimum ou maximum est relevé ou en cas de réinitialisation manuelle.

- a. En mode d'affichage normal, appuyez une fois sur la touche "OUT/+" pour afficher le relevé maximum de température extérieure ("MAX" s'affiche au-dessus de la température extérieure).
- b. Appuyez de nouveau sur la touche "OUT/+" pour afficher le relevé minimum de température extérieure.

- c. Appuyez de nouveau sur la touche "OUT/+" pour revenir en mode normal (lors de l'affichage des relevés minimum/maximum, une temporisation intervient au bout de quinze secondes d'inactivité).

**Remarque:** Pour réinitialiser les relevés maximum et minimum de température extérieure, affichez en premier les valeurs à réinitialiser (minimum ou maximum). Appuyez ensuite sur la touche "SET" pendant trois secondes minimum. Les relevés seront alors réinitialisés aux valeurs de température et l'heure actuelles.

### B. Capteurs de température distants multiples

Le WS-7394U-IT peut recevoir les signaux de 2 capteurs capteur de température supplémentaires. Suivre les instructions suivantes pour monter les capteurs capteur de température avec le WS-7394U-IT. On peut se procurer ces capteurs supplémentaires chez le dépositaire de cet appareil.

1. Retirer toutes les piles du récepteur et du/des capteur(s) et attendre 60 secondes. Durant ces 60 secondes, appuyer sur n'importe quelle commande 20 fois pour décharger toute énergie excessive.
2. Installer les piles du premier capteur de température.
3. Dans les 2 minutes qui suivent la mise sous tension du premier capteur, installer les piles de la station météorologique. Une fois que les piles sont en place, tous les segments du LCD s'allument brièvement. Ensuite, la température intérieure et l'heure (12:00), s'affichent. Si elles ne s'affichent pas sur le LCD dans les 60 secondes qui suivent, retirer les piles et attendre au moins 60 secondes avant de les remettre en place.
4. La température extérieure du premier capteur (canal 1) devrait s'afficher sur la station météorologique. Si elles ne s'affichent pas dans les 2 minutes qui suivent, retirer les piles de tous les appareils et recommencer à partir de l'étape 1.
5. Installer les piles du deuxième capteur dès que les relevés de température extérieure du premier capteur s'affichent sur la station météorologique.

**NOTE:** Il est impératif d'installer les piles dans le deuxième capteur dans les 10 secondes qui suivent la réception du premier capteur.

6. La température extérieure du deuxième capteur et l'icône "channel 2" devrait s'afficher sur la station météo. Si elles ne s'affichent pas dans les 2 minutes qui suivent, retirer les piles de tous les appareils et recommencer à partir de l'étape 1.
7. Installer les piles dans le troisième capteur dès que l'icône "channel 2" et les données extérieures s'affichent sur la station

F P.42

P.43

F

météorologique. Dans les 2 minutes qui suivent, les données extérieures du canal 3 du troisième capteur devraient s'afficher et le canal retourner à "1" après réception du troisième émetteur. Sinon, recommencer le montage à partir de l'étape 1.

**NOTE:** Il est impératif d'installer les piles dans le troisième capteur dans les 10 secondes qui suivent la réception du deuxième capteur.

**IMPORTANT:** Des problèmes de transmission se produiront si le réglage des capteurs multiples n'est pas effectué conformément aux instructions ci-dessus. En cas de problème de transmission, retirer les piles de tous les appareils et recommencer à partir de l'étape 1.

#### Capteurs distants multiples - affichage et fonctionnement

- Pour afficher le relevé de température d'un capteur distant différent, appuyez sur la touche "CH". Le chiffre encadré affiché à la section EXTÉRIEUR l'écran LCD devrait changer.
- Les relevés minimum et maximum du capteur distant additionnel peuvent être affichés en appuyant sur la touche "OUT/+".
- Pour réinitialiser les relevés minimum et maximum de température, appuyez sur la touche "SET" pendant 3 secondes ; seul le relevé concerné de ce capteur sera réinitialisé.

Les relevés minimum et maximum de chaque capteur distant sont stockés en mémoire.

#### C. Indicateur du confort intérieur

- L'indicateur du confort intérieur est affiché entre la température et l'humidité intérieures.
- L'indicateur affiche une émoticône souriante lorsque la température se situe entre 20°C et 25,9°C (68°F et 79°F), et l'humidité entre 45% et 65%.
- Une émoticône grimaçante est affiché lorsque la température et l'humidité se situent en dehors de ces plages.

#### D. Prévisions météo et indicateurs de tendance météo

La précision de la fonctionnalité de prévision météo, basée uniquement sur les variations de pression atmosphérique sur une durée, est estimée à environ 75%. La station météo WS-7394U-IT calcule une moyenne des relevés de pression atmosphérique antérieurs et fournit une prévision précise ; il est donc important de ne pas prendre en compte l'ensemble des prévisions de la station météo dans les 24 heures suivant son installation, sa réinitialisation ou son déplacement en altitude (ex. d'un étage à un autre). Dans les zones où la pression atmosphérique change peu, la précision de cette fonctionnalité sera moindre.

F

P.44

#### 1. Icônes météo

- Trois icônes météo peuvent être affichées à divers moments au centre de l'écran de la station météo intérieure.

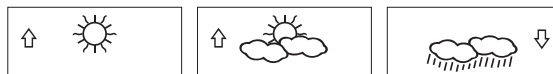

- Soleil - annonce une amélioration du temps (et non l'arrivée du soleil).
  - Nuages et soleil - indique que le temps devrait se maintenir (et non qu'il y aura du soleil avec des nuages).
  - Pluvieux - annonce une détérioration du temps (et non qu'il y aura de la pluie).
- Les icônes changent lorsque l'appareil détecte une variation de la pression atmosphérique.
  - Les icônes changent dans la séquence "soleil" - "nuages et soleil" - "pluvieux" ou en sens inverse.
  - Ils ne changeront pas directement de "soleil" à "pluvieux", bien que le changement puisse être rapide.
  - Si les icônes n'ont pas changé, cela veut dire que le temps n'a pas changé (ou bien que ce changement a été lent et progressif).
  - La sensibilité du changement d'icône météo est paramétré par l'utilisateur - référez-vous à la section O du Guide de Paramétrage Détaillé.

#### E. Flèches de tendance météo

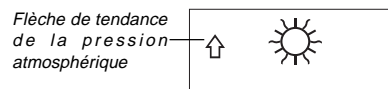

- Une flèche de tendance de la pression atmosphérique accompagne l'icône météo.
- Il existe une flèche montante (à gauche de l'écran LCD) et une flèche descendante (à droite de l'écran LCD).
- Ces flèches reflètent les variations actuelles de la pression atmosphérique.
- La flèche montante indique que la pression monte et que le temps devrait s'améliorer ou rester beau.
- La flèche descendante indique que la pression baisse et que le temps devrait se détériorer ou rester mauvais.

#### F. Relevé de la pression atmosphérique barométrique

- La pression atmosphérique barométrique actuelle est affichée juste en dessous de l'icône météo

P.45

F

2. La pression atmosphérique relative est étalonnée par l'utilisateur au moyen du mode de programmation.
3. Pour paramétrer cette fonctionnalité, veuillez vous référer aux instructions à la section N du Guide de Paramétrage Détaillé de ce manuel.

### G. Historique de la pression atmosphérique

1. L'histogramme représente l'historique de la tendance de la pression atmosphérique pendant les 12 dernières heures en 5 étapes : 0h, -3h, -6h, -9h et -12h.
2. Le relevé "0h" représente la pression atmosphérique pour l'heure complète en cours. Les colonnes représentent les relevés en "hPa" (0,  $\pm 2$ ,  $\pm 4$ ) à l'heure spécifique.
3. Le "0" au milieu de l'échelle est égal à la pression atmosphérique actuelle et chaque changement ( $\pm 2$ ,  $\pm 4$ ) indique la hausse ou la baisse de la pression atmosphérique en "hPa" par rapport à la pression atmosphérique actuelle.
4. Si les barres montent, cela indique une amélioration du temps car la pression atmosphérique augmente. Si les barres descendent cela indique une baisse de pression atmosphérique et une détérioration du temps à partir de ce moment "0h".

**Remarque:** Pour assurer des relevés de tendance de pression barométrique précis, la station météo doit fonctionner à altitude constante ; par exemple, elle ne doit pas être déplacée du rez-de-chaussée au deuxième étage d'une maison. En cas de délocalisation, ne prenez pas en compte les relevés des 12 à 24 premières heures. Cette fonctionnalité ne peut être désactivée.

### VII. FIXATION

**Remarque:** Avant de fixer en position la station météo intérieure de façon permanente, vérifiez qu'elle peut réceptionner les signaux des capteurs et de l'émetteur WWVB à l'emplacement choisi. Pour obtenir un relevé précis de température, évitez d'installer capteur de température distant (ou tout autre capteur) au soleil. Nous vous conseillons de fixer le capteur distant sur un mur exposé au nord ou sous une corniche. Le rayon d'émission du capteur de température distant est de 100 m (330 ft). Cependant, des obstacles tels que murs, structures en béton ou objets métalliques volumineux peuvent réduire ce rayon. Placez toutes les unités aux emplacements choisis, puis attendez 15 minutes avant de les fixer en place pour vous assurer de la bonne qualité de réception. Si la station météo intérieure perd le signal du capteur distant, elle affiche la dernière température enregistrée pendant 15 minutes. Après 15 minutes sans nouveau signal, "- -" s'affiche à la place de la température extérieure.

F

P.46

### A. Fixation du capteur de température distant

Le capteur distant peut être fixé de deux façons :

- à l'aide de vis
- à l'aide de bande adhésive

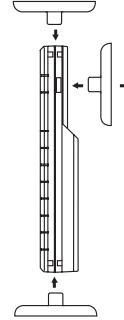

#### 1. FIXATION A VIS

- a. Retirez le support du capteur de température distant.
- b. Placez le support à l'endroit choisi.
- c. A l'aide d'un crayon, marquez l'emplacement des trous de vis à travers les trois trous de fixation du support.
- d. Vissez le support à la surface de fixation. Assurez-vous que les têtes de vis sont à ras le support.
- e. Mettre le capteur de température distant sur son support.

#### 2. FIXATION A L'AIDE DE BANDE ADHÉSIVE

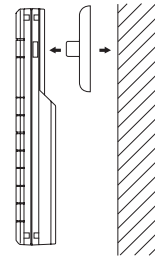

- a. Afin d'assurer une bonne prise, nettoyez le dos du support et la surface de fixation à l'aide d'une solution non-abrasive, puis laissez sécher. La surface de fixation doit être plane et lisse.

P.47

F

- b. Retirez le film protecteur de l'une des faces de la bande.
- c. Collez la bande à l'emplacement prévue au dos du support.
- d. Retirez le film protecteur de l'autre face de la bande.
- e. Positionnez le capteur de température distant à l'emplacement choisi en vous assurant auparavant que la station météo intérieure peut recevoir le signal.

**Note:** la fixation à l'aide de la bande adhésive n'est pas recommandée comme une solution permanente. Utilisez seulement la bande adhésive durant le paramétrage de la station.

#### B. Fixation de la Station Météo Intérieure WS-7394U-IT

La station météo intérieure peut être fixée de deux façons :

- positionnée sur le socle
- fixée au mur à l'aide d'une vis (non-fournie)

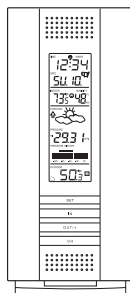

#### 1. POSITIONNEMENT SUR LE SOCLE

La station météo intérieure est munie d'un socle intégré. Positionnez la station météo intérieure sur son socle dans un endroit propice.

#### 2. FIXATION MURALE

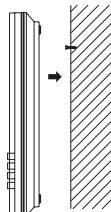

- a. Retirez le socle en le tirant vers le bas et en le faisant pivoter vers l'avant.

**F**

P.48

- b. Vissez une vis (non-fournie) dans le mur choisi, en laissant dépasser la tête d'environ 5 mm.
- c. Placez la station météo intérieure sur la vis à l'aide de l'encoche de suspension située à l'arrière.
- d. Tirez la station délicatement vers le bas pour la verrouiller en place.

#### Entretien et soin

- A. Évitez les extrêmes de température, vibrations et chocs qui peuvent endommager les unités.
- B. Nettoyez l'écran et les unités à l'aide d'un chiffon doux humide. N'utilisez aucun solvant ou produit à récurer ; ils peuvent rayer les écrans et les boîtiers.
- C. N'immergez pas les unités dans l'eau.
- D. Retirez immédiatement toute pile usée afin d'éviter tout risque de fuite et de dommages.
- E. L'ouverture des boîtiers entraîne la nullité de la garantie. Ne tentez pas de réparer l'appareil. Pour toute réparation, contactez La Crosse Technology.

#### DÉPISTAGE DES PANNES

**Problème :** L'écran LCD est faible

**Solution :**

1. Augmentez le niveau de contraste de l'écran LCD.
2. Remplacez les piles.

**Problème :** La température/humidité extérieure n'est pas affichée.

**Solution :**

1. Retirez toutes les piles. Réinsérez ensuite et en premier les piles du capteur de température distant, puis celles de la station météo intérieure.
2. Rapprochez le capteur de température distant de la station météo intérieure.
3. Assurez-vous que toutes les piles sont neuves.
4. Assurez-vous de l'absence de toute source d'interférences (telles qu'écran d'ordinateur, téléviseur, casque ou haut-parleur) fonctionnant aux alentours. Le signal voyage en ligne droite et un appareil électrique fonctionnant près de cette "ligne" peut provoquer des interférences.

**Problème :**

La température, humidité ou pression atmosphérique est erronée.

**Solution :**

1. Vérifiez/remplacez les piles.
2. Dans le cas de capteurs multiples, vérifiez les emplacements avec les identifiants correspondants.

P.49

**F**

3. Éloignez les unités des sources de chaleur/froid.
4. Ajustez la pression atmosphérique relative à partir d'une source fiable (TV, radio, etc.).
5. La station météo intérieure et les capteurs sont étalonnés en usine. En cas de problème constant, veuillez contacter La Crosse Technology.

**Problème :** "- ." ou "99%" en affichage d'humidité.

**Solution :** 1. L'humidité est inférieure à 1% ou supérieure à 99%.

**Problème :**

L'heure et la date WWVB ne s'affiche pas ou ne se met pas à jour

**Solution :**

1. Attendez une nuit pour réceptionner le signal
2. Placez la station météo intérieure à l'écart des appareils électriques.
3. Placez la station météo intérieure sur un rebord de fenêtre, orientée vers le Colorado
4. La réception initiale est la plus délicate car la station météo intérieure doit recevoir un signal suffisamment fort pendant 5 minutes. Après le paramétrage initial de la date et de l'heure, une minute de réception seulement est nécessaire chaque nuit pour la mise à jour.

## CARACTÉRISTIQUES TECHNIQUES

### Plage de mesure de la température

Intérieur	-9,9°C à 59,9°C à une résolution de 0,1°C (14,2°F à 139,8°F à une résolution de 0,2°F) ("OFL" affiché en dehors de cette plage)
Extérieur	-39,9°C à +59,9°C à une résolution de 0,1°C (-39,8°F à +139,8°F à une résolution de 0,2°F) ("OFL" affiché en dehors de cette plage)

### Plage de mesure de l'humidité relative

Intérieur	1% à 99% à 1% près (Affiche "- ." si la température est en-dehors de ce rayon; affiche "- ." si < 1% et "99%" si > 99%)
-----------	--

### Pression atmosphérique

hPa relative (ajustable)	960 hPa à 1040 hPa
inHg relative (ajustable)	28,35 inHg à 30,72 inHg
Réglage de la sensibilité hPa	2 hPa à 4 hPa
Historique de la pression atmosphérique	Sur les 12 dernières heures (0, -3, -6, -9, et -12 heures)

### Intervalles de relevé des données

Température intérieure	15 secondes
Humidité intérieure	20 secondes
Température extérieure	4 secondes

### Intervalle de mise à jour des relevés de l'émetteur (dans le capteur)

Température extérieure	4 seconds
Fréquence d'émission	915 MHz
Rayon d'émission	100m (330 pieds)

### Alimentation

Station météo intérieure :	2 piles 1,5V de type AA (IEC LR6)
Capteur de température extérieur :	2 piles 1,5V de type AA (IEC LR6)

### Dimensions (H x L x P)

Station météo intérieure	222 x 102 x 38 mm (8,75" x 4" x 1,5")
Capteur de température extérieur	128.3 x 38.2 x 21.2 mm (5.05" x 1.50" x 0.83")

## INFORMATIONS SUR LA GARANTIE

La Crosse Technology, Ltd garantit ce produit de façon limitée pendant 1 an contre les défauts de fabrication et de matière.

Cette garantie limitée commence le jour du premier achat, n'est valable que pour les produits achetés et utilisés en Amérique du Nord et ne couvre que l'acheteur originel de ce produit. Pour toute intervention sous garantie, l'acheteur doit contacter La Crosse Technology, Ltd pour l'identification du problème et les procédures de SAV. Les interventions sous garantie ne peuvent être effectuées que dans un centre de SAV agréé par La Crosse Technology, Ltd. Le ticket de caisse d'origine doit être présenté sur demande à La Crosse Technology, Ltd ou à son centre de SAV comme preuve d'achat.

La Crosse Technology, Ltd réparera ou remplacera, à notre discrétion, ce produit gratuitement comme spécifié par la présente avec ou par des pièces ou produits neufs ou remis à neuf si ce produit s'avère être défectueux pendant la période de la garantie limitée exposée ci-dessus. Toutes les pièces et produits remplacés deviennent la propriété de La Crosse Technology, Ltd et doivent être restitués à La Crosse Technology, Ltd. Les pièces et produits de rechange sont couverts par la garantie d'origine restante ou pendant quatre-vingt-dix (90) jours, soit la durée la plus longue. La Crosse Technology, Ltd prendra en charge tous les frais de main d'œuvre et de matériels pour toute réparation couverte par cette garantie. Si les réparations nécessaires ne sont pas couvertes par cette garantie ou s'il s'avère, lors de sa vérification, qu'un produit ne nécessite aucune réparation, la réparation ou vérification vous sera facturée. Le propriétaire doit prendre en charge tous frais d'expédition du produit La Crosse Technology, Ltd vers le centre de SAV agréé La Crosse Technology, Ltd. La Crosse Technology, Ltd prendra en charge les frais de retour au propriétaire d'une adresse des USA seulement.

**F** P.50

P.51

**F**

Votre garantie La Crosse Technology, Ltd couvre tous les défauts de matières et de fabrication exceptés : (1) les dégâts causés par les accidents, une utilisation déraisonnable ou négligence (y compris un manque d'entretien raisonnable et nécessaire) ; (2) les dégâts survenant pendant le transport (toute réclamation doit être faite au transporteur) ; (3) dégâts à, ou détérioration de, tout accessoire ou toute surface décorative ; (4) dégâts dus à un manquement aux instructions contenues dans votre manuel de l'utilisateur ; (5) dégâts occasionnés suite à une réparation ou modification effectuée par un intervenant autre qu'un centre de SAV agréé La Crosse Technology, Ltd ; (6) appareil utilisés pour un usage autre que domestique (7) les applications et usages auxquels cet appareil n'est pas destiné ou (8) l'incapacité du produit à recevoir un signal à cause d'une source d'interférences quelconque. Cette garantie ne couvre que les défauts du produit lui-même et ne couvre pas les frais d'installation ou de désinstallation d'une installation fixe, le paramétrage normal ou les réglages, les litiges basés sur les malversations du vendeur ou les variations de performance résultant des circonstances relatives à l'installation.

**LA CROSSE TECHNOLOGY N'ACCEPTE AUCUNE RESPONSABILITÉ POUR LES DOMMAGES FORTUITS, CONSÉCUTIFS, PUNITIFS OU AUTRES DOMMAGES SIMILAIRES RELATIFS À L'UTILISATION OU AU MAUVAIS FONCTIONNEMENT DE CE PRODUIT. CE PRODUIT NE DOIT PAS ÊTRE UTILISÉ À DES FINS MÉDICALES OU A TITRE D'INFORMATION DU PUBLIC. CE PRODUIT N'EST PAS UN JOUET. GARDER HORS DE LA PORTÉE DES ENFANTS.**

Cette garantie vous confère certains droits spécifiques. Vous possédez peut-être d'autres droits spécifiques à votre état. Certains états ne permettent pas l'exclusion des dommages fortuits ou consécutifs, donc l'exclusion de limitations énoncée ci-dessus peut ne pas vous concerner.

Pour toute intervention sous garantie, support technique ou information, veuillez contacter

La Crosse Technology  
2809 Losey Blvd. South  
La Crosse, WI 54601  
Phone: 608.782.1610  
Fax: 608.796.1020

e-mail :  
[support@lacrossetechnology.com](mailto:support@lacrossetechnology.com)  
(interventions sous garantie)

[sales@lacrossetechnology.com](mailto:sales@lacrossetechnology.com)  
(informations sur les autres produits)

site web :  
[www.lacrossetechnology.com](http://www.lacrossetechnology.com)

**Questions ? Instructions ? Visitez :**  
[www.lacrossetechnology.com/7394it](http://www.lacrossetechnology.com/7394it)

Tous droits réservés. Ce manuel ne peut être ni reproduit sous quelque forme que ce soit, même sous forme d'extraits, ni copié, ni traité par procédure électronique, mécanique ou chimique, sans l'accord écrit de l'éditeur.

Ce manuel peut contenir des erreurs et fautes d'impression. Les informations contenues dans ce manuel sont régulièrement vérifiées, les corrections étant apportées à l'édition suivante. Nous n'acceptons aucune responsabilité pour les erreurs techniques ou d'impression ou pour leurs conséquences.

Toutes les marques commerciales et brevets sont reconnus.

F

P.52

F

P.53

## TABLA DE CONTENIDO

Tema	Página
Inventario del Contenido /Equipo Adicional	55
Sobre la señal de la hora radio-controlada WWVB	55
Guía rápida para la puesta en funcionamiento	56
<b>Guía Detalla para la puesta en funcionamiento</b>	
Instalación de las pilas	57
Secuencia de los pasos para la Puesta en Funcionamiento	59
Explicación de la Información de la pantalla LCD	60
Distribución de las Teclas de Funcionamiento	61
Modo de Programación	
Breviario de la Secuencia de Programación	61
Ajuste del Nivel de Contraste de la pantalla LCD	61
Ajuste de las Zonas Horarias	62
Activación/Desactivación de la función DST (ON/OFF)	62
Encendido/Apagado de la Hora Radio-controlada	63
Ajuste del formato de la hora en las 12/24 horas	63
Ajuste Manual de la Hora/Fecha	64
Unidad de Medición de la Temperatura (°F/°C)	66
Unidad de Medición de la Presión Atmosférica (inHg/hPa)	66
Ajuste de la Presión Relativa	67
Ajuste del nivel de Sensibilidad de las Previsiones	67
<b>Funciones y Operación</b>	
Registros de las Mínimas/Máximas Temperaturas/Humedad	68
Múltiples Sensores Remotos de la Temperatura/Humedad	68
Icono del nivel de Confort	71
Indicadores de las Previsiones del	
Tiempo y de las Tendencias de la Presión Atmosférica	71
Icono del estado del Tiempo	72
Flechas indicadoras de las Tendencias del Tiempo	72
Lectura Barométrica de la Presión Atmosférica	73
Gráfico de Barras con el Histograma de la	
Presión Atmosférica	73
<b>Instalación de las Unidades</b>	73
<b>Mantenimiento y Cuidado</b>	76
<b>Guía para la Solución y Problemas</b>	76
<b>Especificaciones Técnicas</b>	77
<b>Información de la Garantía</b>	78

S

P.54

Este producto ofrece:



**TRANSMISION INSTANTANEA** es lo último en tecnología de transmisión inalámbrica, este producto es diseñado y desarrollado exclusivamente por la 'LA CROSSE TECHNOLOGY'.

**TRANSMISION INSTANTANEA**, le ofrece una actualización inmediata (¡cada 4 segundos!) de todos los datos del tiempo en exteriores medidos por los transmisores: sigue las variaciones del clima!

### INVENTARIO DEL CONTENIDO DEL PAQUETE

1. La estación meteorológica WS-7394U-IT (Figura 1)
2. Un sensor de temperatura remoto TX29U-IT (Figura 2)
3. Manual de Instrucciones y Tarjeta de la Garantía



Figura 1



Figura 2

### EQUIPO ADICIONAL (no incluido)

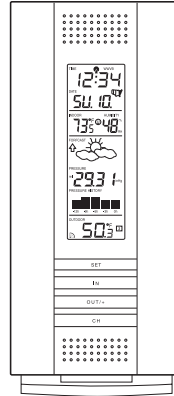
1. Cuatro pilas alcalinas nuevas del tipo AA 1.5V.
2. Un tornillo pequeño para el montaje (opcional).

### SOBRE LA SEÑAL WWVB (La hora radio-controlada)

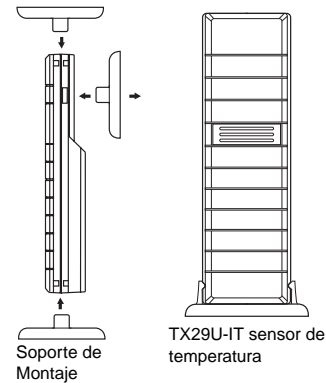
El NIST (National Institute of Standards and Technology-Time and Frequency Division) WWVB esta ubicado en Ft. Collins, Colorado y transmite continuamente la señal de la hora y la fecha exactas a una frecuencia de 60 kHz en todo el territorio de los Estados Unidos. La señal puede ser recibida hasta una distancia o radio de 2,000 millas (aprox. 3200 Km.) con la ayuda de la antena incorporada en la Estación Meteorológica. Sin embargo, la recepción está muy limitada durante

P.55

S

las horas diurnas debido a la naturaleza de la ionosfera de la Tierra. La Estación Meteorológica buscará la señal durante las noches cuando se dan las mejores condiciones para recibir una buena recepción. La estación de radio WWVB deriva su señal de la estación del reloj Atómico NIST de Boulder, Colorado. Un equipo de físicos atómicos miden continuamente cada segundo de cada día hasta lograr una exactitud de diez billonésimos de segundo por día. Estos físicos han creado una norma o estándar internacional, midiendo un segundo como 9, 192,631,770 vibraciones de un átomo de Césium-133 al vacío. Para obtener mayor información sobre la señal WWVB y el reloj atómico, por favor visite el sitio en la red del NIST, en la siguiente dirección: <http://www.boulder.nist.gov/timefreq/stations/wwvb.htm>

### GUIA RAPIDA PARA LA PUESTA EN FUNCIONAMIENTO

**Sugerencia:** Utilice pilas alcalinas de buena calidad y evite utilizar pilas recargables.

1. Coloque la estación meteorológica a una distancia de 1m-1.50 m (3 a 5 pies) del sensor a distancia.
2. Las pilas de ambas unidades deben ser retiradas durante un periodo de 10 minutos.
3. **Primero** ponga las pilas en el **Sensor de temperatura**, luego insértelas en **la estación meteorológica**.
4. **NO PRESIONE NINGUN BOTON DURANTE 15 MINUTOS**

En este momento la estación meteorológica y el sensor a distancia empiezan a 'comunicarse' entre sí y la pantalla de la estación debe visualizar los datos de la temperatura en interiores y al aire libre. Si la estación no visualiza estos datos después de 15 minutos, por favor repita nuevamente los pasos para la puesta en funcionamiento descritos anteriormente. Después que los datos de ambas temperaturas sean visualizados durante 15 minutos, usted puede colocar sus sensores afuera/en exteriores y ajustarles la hora.

El sensor de temperatura debe ser colocado en un lugar sombreado y seco (por ej. debajo del alero de una terraza. El sensor de temperatura tiene un alcance de cobertura de 100 metros (330 pies). Cualquier pared u obstáculo que tenga que atravesar la señal durante su trayectoria reducirá esta distancia. Una pared o ventana exterior pueden tener hasta 6 metros (20 pies) de interferencia sobre la trayectoria de la señal y una pared interior puede tener hasta 10 pies (3 metros) de interferencia. La distancia de ubicación más las fuentes de interferencia no deberán exceder los 100 metros (330 pies) en línea recta.

**NOTA:** La niebla y la bruma/llovizna no dañaran el sensor, pero debe evitarse exponerlo a la lluvia directa

### GUIA DETALLADA PARA LA PUESTA EN FUNCIONAMIENTO

#### I. INSTALACION DE LAS PILAS (Cuando se utiliza un sensor de temperatura solamente)

1. Primero, ponga las pilas en el sensor de temperatura (vea el numeral "A. Sensor de temperatura" anotadas más adelante).
2. En un período de 2 minutos, después de haber puesto las pilas en el sensor, ponga las pilas en la estación meteorológica (vea el numeral "B. Estación Meteorológica Inalámbrica" anotadas más adelante). Una vez que las pilas estén instaladas, todos los segmentos de la pantalla LCD se encienden brevemente. Seguido de los datos de la temperatura interior y la fecha en las 12:00. Si estos datos no son mostrados en la pantalla LCD después de 60 segundos, retire las pilas, espere por lo menos 60 segundos antes de volver a reinsertarlas. Una vez que se visualicen los datos en interiores continúe con el siguiente paso.
3. Después de poner las pilas, la estación meteorológica empieza a recibir la señal de datos del sensor. Luego deben visualizarse los datos de la temperatura exterior en la estación. Si estos datos no son recibidos después de 2 minutos, es necesario retirar las pilas de ambas unidades y reinstalarlas desde el paso 1 y el símbolo de recepción deja de ser mostrado.

#### A. Sensor Remoto de la Temperatura

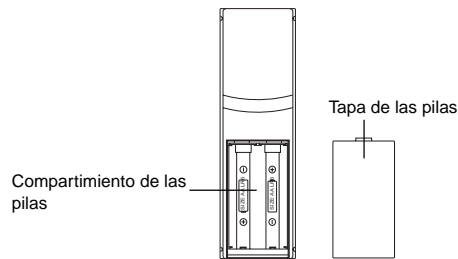

1. Retire el soporte de montaje. El soporte se encaja o desencaja fácilmente.
2. Retire la tapa de las pilas, deslizándola hacia abajo.
3. Observando la polaridad correcta instale 2 pilas alcalinas del tipo AA. Las pilas deberán quedar bien ajustadas (asegúrese que las pilas no queden sueltas para evitar problemas de transmisión).
4. Vuelva a colocar la tapa de las pilas deslizándola hacia arriba. Asegúrese que la tapa de las pilas quede bien asegurada.

## B. Estación Meteorológica en Interiores

1. Retire la tapa de las pilas (la tapa tiene un letrero blanco).
2. Observe la polaridad correcta e instale dos pilas alcalinas del tipo AA.
3. No presione ningún botón durante por lo menos 10 minutos. Si algún botón es presionado antes que la estación haya recibido la información del sensor TX29U-IT, no se recibirá ningún dato desde ese sensor hasta que no sea reajustado nuevamente.
4. Vuelva a colocar la tapa de las pilas.

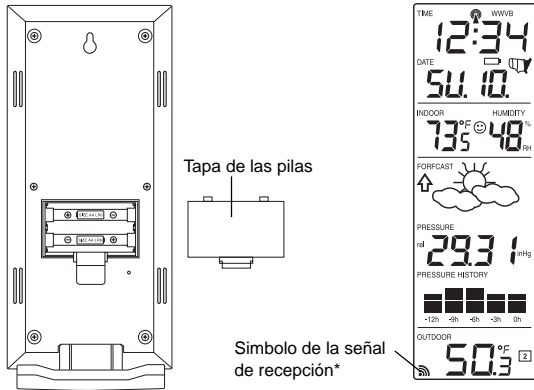

- \* Cuando la señal de recepción es recibida correctamente por la estación, el símbolo de recepción se enciende. (Si no se recibe bien, el símbolo de recepción no aparece en la pantalla LCD. Lo cual le permite al usuario ver fácilmente si la última recepción fue buena (símbolo encendido) o mala (símbolo apagado). Por otra parte, cuando el símbolo titila brevemente significa que en ese momento se está realizando una recepción.
- Si la señal de recepción no se puede recibir bajo la primera frecuencia de (915MHz) durante 45 segundos, la señal de frecuencia cambia a 920MHz y vuelve a intentar la recepción durante otros 45 segundos. Si aún así no es posible, se intentará nuevamente la recepción durante otros 45 segundos bajo la frecuencia de 910MHz. Este proceso también se hace al resincronizar la unidad.

## II. Pasos de la Secuencia de Programación

### A. Primera Puesta en funcionamiento

1. Inmediatamente después de que se instalen las pilas, toda la pantalla LCD de la estación se encenderá brevemente.
2. Toda la información aparecerá en el modo de visualización normal de la pantalla, con la hora programada en las "12:00" y el día/mes programados en "SA.1" (en el año 2006).
3. Los datos de la temperatura y humedad interior y la presión barométrica también serán visualizados (como 29.92 inHg relativa RH).
4. En la parte inferior de la pantalla LCD aparecerá un icono de un "satélite" ubicado a la izquierda de las lecturas de la temperatura y humedad exterior- este icono le informa al usuario que la estación meteorológica esta intentando recibir las señales del sensor. Dentro de cinco minutos deberán visualizarse la lectura de la temperatura y humedad-si esto no sucede, retire las pilas de todas las unidades y repita la instalación de las pilas, primero en el sensor remoto de la temperatura y luego en la Estación.

### B. Recepción de la Señal WWVB

1. Una vez que las pilas sean insertadas en la Estación Meteorológica, esta buscará automáticamente la señal de la hora radio controlada. Si recibe una buena señal (lo cual, normalmente no es posible durante las horas del día en muchos lugares), El indicador de recepción de la señal WWVB (que parece como un icono de una torre) titilará en la pantalla. La Estación Meteorológica en interiores necesita 5 minutos completos para obtener una buena señal de recepción y ajustar correctamente los datos de la hora, minutos, segundos, mes, día y año. Si la señal de recepción no se recibe dentro de 10 minutos, la búsqueda de la señal se interrumpirá. Próxima recepción sucederá al día siguiente.
2. La señal es enviada solamente desde Ft. Collins, Colorado y es similar a una señal de radio AM. Las interferencias atmosféricas como tormentas y manchas solares y hasta la misma luz solar pueden interferir y evitar que la señal tenga el mismo alcance.
3. Para maximizar la recepción, coloque la estación en una ventana que este en dirección hacia Colorado y al menos a 6 pies (2 metros) de distancia de cualquier aparato eléctrico que ocasione interferencia (computadores, televisores, neveras, etc.). No mueva la Estación cuando este buscando o recibiendo la señal.
4. La hora y la fecha también pueden ser puestas manualmente. Una vez que se reciba la señal de radio esta borrará la hora y fecha puestas manualmente y ajustará la hora con respecto a la zona horaria seleccionada.

- Una vez que la hora y fecha sean ajustadas correctamente, la Estación hará un rastreo de la señal todas las noches a media noche y en caso necesario corregirá o actualizará exactamente la hora y la fecha precisas (El cambio a la Hora de Verano se hará automáticamente). Después que una recepción exitosa, no más tentativa de recepción se haría hasta que el día siguiente.

### III. Explicación de la Información de la Pantalla LCD

- La foto de la pantalla que encontrará a continuación le indica las funciones de la pantalla LCD.



S P.60

- La Estación puede ser ajustada de varias maneras diferentes. La pantalla es mostrada en el modo de visualización normal, pero los datos de las lecturas mostrados en su pantalla serán diferentes basándose en las configuraciones hechas y en sus condiciones locales actuales.

### IV. Distribución de las Teclas de Funcionamiento

- La figura que encontrará a continuación muestra las cuatro diferentes teclas de funcionamiento utilizadas para la programación y operación/ funcionamiento de su Estación Meteorológica.

SET
IN
OUT/+
CH

### V. Modo de Programación

El sistema de programación esta diseñado de manera que le permite programar cada función por separado, o usted también puede seguir todas las instrucciones completas para programar su Estación Meteorológica. La programación completa se hace normalmente para la primera puesta en funcionamiento de la unidad y usted deberá 'saltarse' los pasos 1, 2 y 3 de cada sección de programación. Se puede salir del modo de programación en cualquier momento ya sea presionando la tecla "CH" o esperando 15 segundos para que la pantalla se salga automáticamente.

### A. Orden de la Secuencia de Programación

1. Contraste de la Pantalla LCD	2. Zona Horaria	3. Función DST ON/OFF
4. Hora Radio-controlada ON/OFF	5. Formato de la Hora en 12/24 horas	6. La Hora
7. Minutos	8. Año	9. Mes
10. Fecha	11. °F/°C	12. inHg/hPa
13. Ajuste de la Presión Relativa	14. Nivel de Sensibilidad de las previsiones	

### B. Ajuste del Contraste de la Pantalla LCD

- Presione la tecla SET durante cinco segundos.
- El icono "lcd" aparecerá en la parte alta de la pantalla y un número relampagueará a su lado.

P.61 S

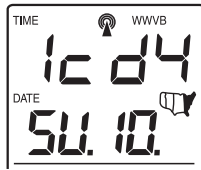

3. Pulse la tecla "OUT/+" para seleccionar el nivel de contraste deseado de la pantalla LCD.
4. Presione la tecla "SET" para confirmar el contraste de la pantalla LCD y continuar con la programación de la Zona Horaria.

**C. Ajuste de la Zona Horaria**

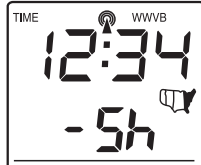

1. Presione la tecla "SET" durante cinco segundos.
2. "El icono "lcd" aparecerá en la parte alta de la pantalla y un número relampagueará a su lado.
3. Presione la tecla "SET" una vez más para pasar a la programación de la Zona Horaria.
4. Aparecerá un número titilando a la izquierda de la letra "h" en la parte alta de la pantalla, justamente por debajo de la Hora.
5. Presione la tecla "OUT/+" para seleccionar la zona horaria deseada.
6. Presione la tecla "SET" para confirmar el ajuste de la Zona Horaria y continuar con el ajuste (activación/desactivación) de la Hora de Verano 'DST' ON/OFF.

**D. Para Apagar/Encender la función de la Hora de Verano 'DST' ON/OFF**

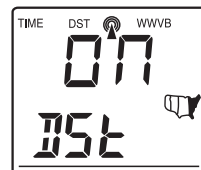

1. Pulse la tecla "SET" durante cinco segundos.
2. El icono "lcd" aparecerá en la parte alta de la pantalla y un número

S P.62

- relampagueará a su lado.
3. Pulse la tecla "SET" dos veces más para pasar al modo de ajuste de la hora de verano DST ON/OFF (Encendido/Apagado)..
  4. El icono "DST" aparecerá sobre la lectura de la temperatura/humedad en interiores y la palabra "ON" o "OFF" titilará sobre 'DST'.
  5. Pulse la tecla "OUT/+" para seleccionar DST ON/OFF.

**Nota:** Algunos lugares (como Arizona y otras partes de Indiana) no tienen el cambio de Hora de Verano.

6. Presione la tecla "SET" para confirmar el ajuste del 'DST' ON/OFF (Encendido/Apagado) y continuar con la programación de la Hora Radio- controlada (Encendido/Apagado) ON/OFF.

**E. Para Apagar/Encender la función de la Hora Radio-controlada 'ON/OFF'**

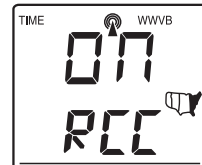

1. Pulse la tecla "SET" durante cinco segundos.
2. El icono "lcd" aparecerá en la parte alta de la pantalla y un número relampagueará a su lado.
3. Presione la tecla "SET" tres veces más para pasar al modo de ajuste de la Hora radio controlada en 'ON/OFF' (Encendido/Apagado).
4. El icono "RCC" aparecerá a la derecha de la temperatura/humedad en interiores y la palabra "ON" o "OFF" titilará sobre dicho icono "RCC".
5. Presione la tecla "OUT/+" para seleccionar la función de la Hora radio-controlada en 'ON/OFF' (Encendida/Apagada).
6. Presione la tecla "SET" para confirmar el ajuste de la Hora Radio-controlada en 'ON/OFF' y continuar con la programación del formato de visualización de la Hora en las 12/24 horas.

**F. Formato de Visualización de la Hora en las 12/24-Horas**

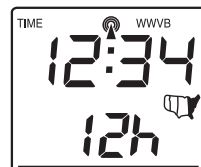

P.63 S

1. Pulse la tecla "SET" durante cinco segundos.
2. El icono "lcd" aparecerá en la parte alta de la pantalla y un número relampagueará a su lado.
3. Presione la tecla "SET" cuatro veces más para pasar a la programación del Formato de la Hora en las 12/24 Horas.
4. El icono "12h" o "24h" aparecerá titilando a la derecha de la temperatura/humedad interior.
5. Presione la tecla "OUT/+" para seleccionar el formato de las 12 o 24-horas.

**Nota:** En el formato de las 12h, durante las horas de la tarde y la noche aparecerá el símbolo "PM" a la izquierda de la hora. Durante la mañana o madrugada no se visualizará ningún símbolo. Asegúrese de ajustar la hora correctamente en AM/PM para obtener una recepción automática correcta.

6. Presione la tecla "SET" para confirmar el ajuste del formato de la hora en 12/24-horas y continuar con el Ajuste manual de la Hora.

#### G. Ajuste Manual de la Hora

La señal de la Hora WWVB borrará cualquier ajuste manual de la hora y la fecha hechos anteriormente. La hora se basará en la zona horaria seleccionada.

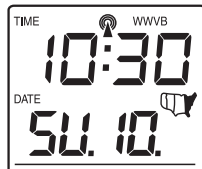

1. Pulse la tecla SET" durante cinco segundos.
2. El icono "lcd" aparecerá en la parte alta de la pantalla y un número relampagueará a su lado.
3. Presione la tecla "SET" cinco veces más para pasar al modo de ajuste manual de la Hora.
4. La hora empezará a titilar en la parte alta de la pantalla.
5. Presione la tecla "OUT/+" para seleccionar la hora deseada.
6. Presione la tecla "SET" para confirmar el ajuste de la hora y pasar al ajuste de los Minutos.

#### H. Ajuste Manual de los Minutos

1. Pulse la tecla SET" durante cinco segundos.
2. El icono "lcd" aparecerá en la parte alta de la pantalla y un número relampagueará a su lado.

3. Pulse la tecla "SET" seis veces más para pasar al modo de ajuste manual de los minutos.
4. Los minutos empezarán a titilar en la parte alta de la pantalla.
5. Pulse la tecla "OUT/+" para seleccionar los minutos deseados.
6. Presione la tecla "SET" para confirmar el ajuste de los minutos y pasar al ajuste del Año.

#### I. Ajuste Manual del Año

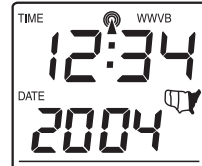

1. Presione la tecla SET" durante cinco segundos
2. El icono "lcd" aparecerá en la parte alta de la pantalla y un número relampagueará a su lado.
3. Pulse la tecla "SET" siete veces más para pasar al modo de ajuste manual del año.
4. El año empezará a titilar debajo de la hora.
5. Presione la tecla "OUT/+" para seleccionar el año deseado.
6. Presione la tecla SET" para confirmar el ajuste del año y pasar al modo de ajuste del Mes.

#### J. Ajuste Manual del Mes

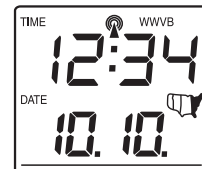

1. Presione la tecla SET" durante cinco segundos.
2. El icono "lcd" aparecerá en la parte alta de la pantalla y un número relampagueará a su lado.
3. Presione la tecla "SET" ocho veces más para pasar al modo de ajuste manual del Mes.
4. El mes empezará a titilar debajo de la hora.
5. Presione la tecla "OUT/+" para seleccionar el mes deseado.
6. Presione la tecla "SET" para confirmar el Mes y continuar con el ajuste de la Fecha.

#### K. Ajuste Manual de la Fecha

1. Presione la tecla "SET" durante cinco segundos..
2. El icono "lcd" aparecerá en la parte alta de la pantalla y un número relampagueará a su lado.
3. Pulse la tecla "SET" nueve veces más para pasar al modo de ajuste manual de la fecha.
4. La fecha empezará a titilar debajo de la hora.
5. Presione la tecla "OUT/+" para seleccionar la fecha deseada.
6. Presione la tecla "SET" para confirmar la fecha y continuar con el ajuste de la unidad de medición de la Temperatura.

#### L. Selección de la Unidad de Medición de la Temperatura (°F o °C)

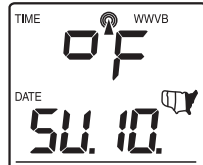

1. Presione la tecla "SET" durante cinco segundos.
2. El icono "lcd" aparecerá en la parte alta de la pantalla y un número relampagueará a su lado.
3. Presione la tecla "SET" diez veces más para pasar al modo de ajuste o selección de la unidad de medición de la temperatura.
4. El icono "F o °C" titilará en la parte alta de la pantalla.
5. Presione la tecla "OUT/+" para seleccionar la unidad de medición de la temperatura deseada (en grados °F o °C).
6. Presione la tecla "SET" para confirmar la unidad de medición de la temperatura y continuar con el ajuste de la Unidad de Medición de la Presión Atmosférica.

#### M. Selección de la Unidad de Medición de la Presión Atmosférica (inHg/hPa)

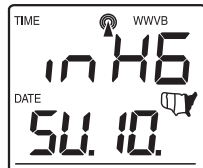

1. Presione la tecla "SET" durante cinco segundos.
2. El icono "lcd" aparecerá en la parte alta de la pantalla y un número relampagueará a su lado.

S P.66

3. Presione la tecla "SET" once veces más para pasar al modo de ajuste y/o selección de la unidad de medición de la presión Atmosférica.
4. El símbolo 'inHg' o 'hPa' titilará en la parte alta de la pantalla.
5. Presione la tecla "OUT/+" para seleccionar la unidad de medición de la Presión Atmosférica
6. Presione la tecla "SET" para confirmar la unidad de medición de la Presión Atmosférica y continuar con el ajuste de la Presión Atmosférica Relativa.

#### N. Como Ajustar la Presión Atmosférica Relativa

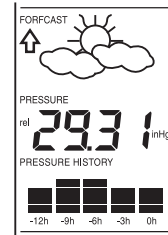

1. Presione la tecla "SET" durante cinco segundos.
2. El icono "lcd" aparecerá en la parte alta de la pantalla y un número relampagueará a su lado.
3. Presione la tecla "SET" doce veces más para pasar al modo de ajuste de la Presión Atmosférica Relativa.
4. El gráfico de barras de la presión barométrica titilará en el centro de la pantalla, por debajo del icono de las previsiones del tiempo.
5. Presione la tecla "OUT/+" o "IN" para seleccionar la unidad de medición de la Presión Atmosférica Relativa.
6. Presione la tecla "SET" para confirmar la unidad de medición de la Presión Atmosférica Relativa y continuar con el ajuste del nivel de Sensibilidad de los registros de las Previsiones del Tiempo.

#### O. Ajuste del Nivel de Sensibilidad de las Previsiones del Tiempo

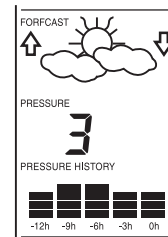

P.67 S

1. Presione la tecla "SET" durante cinco segundos.
2. El icono "lcd" aparecerá en la parte alta de la pantalla y un número relampagueará a su lado.
3. Pulse la tecla "SET" trece veces más para pasar al modo de ajuste del nivel de sensibilidad de las Previsiones del Tiempo.
4. Las dos flechas que indican las tendencias de la presión atmosférica empezarán a titilar en cualquiera de los dos lados del icono de las previsiones del tiempo y aparecerá un número por debajo del icono de las previsiones.
5. Presione la tecla "OUT/+" para seleccionar el nivel/número deseado del nivel de sensibilidad de las previsiones.

**Nota:** La Presión Atmosférica Barométrica normalmente es reportada como "Presión Atmosférica Relativa". Este registro esta basado en la combinación de datos de la presión atmosférica absoluta y la altitud. En general, un incremento de altitud resultará en una disminución de la Presión Atmosférica. La Presión Atmosférica Relativa hará lecturas en lugares cercanos relacionados el uno con el otro para obtener pronósticos correctos. La lectura de la Presión Atmosférica absoluta no puede ser cambiada en la Estación del Tiempo, solamente la presión atmosférica relativa puede cambiarse.

6. Presione la tecla "SET" para confirmar el ajuste del nivel de sensibilidad de las previsiones del tiempo.

**AHORA EL AJUSTE/CONFIGURACION MANUAL DE LA UNIDAD ESTA COMPLETO**

## FUNCIONES Y OPERACIONES

### A. Mínimos y Máximos Registros de la Temperatura y Humedad

#### 1. Mínimos y Máximos Registros de la Temperatura y Humedad en Interiores

La estación meteorológica en interiores almacena automáticamente los mínimos y máximos registros de la temperatura y humedad registradas en interiores. Los mínimos y máximos datos son actualizados automáticamente cada vez que se registre un nuevo dato más alto o más bajo que los datos anteriores o hasta que estos datos sean reajustados manualmente.

- a. Desde la forma de visualización normal de la pantalla, pulse la tecla "IN" una vez para visualizar los datos de la máxima temperatura y humedad en interiores (se visualizará el icono "MAX" sobre las lecturas de la temperatura y humedad en interiores).

- b. Presione la tecla "IN" nuevamente para visualizar los datos de la mínima temperatura y humedad en interiores.
- c. Presione la tecla "IN" nuevamente para devolverse al modo de visualización normal de la pantalla (si ninguna tecla es pulsada durante 15 segundos cuando se estén visualizando los mínimos/máximos registros la pantalla se saldrá automáticamente).

**Nota:** Para reajustar los datos de la mínima y máxima temperatura y humedad en interiores, primero visualice los datos que usted quiere reajustar (mínimos o máximos). Luego pulse la tecla "SET" durante al menos 3 segundos. Usted observará que los datos se reajustarán con respecto a los datos de la temperatura y humedad actual y la hora correspondiente.

### 2. Mínimos y Máximos Registros de la Temperatura y Humedad al Aire libre

La estación meteorológica en interiores almacena automáticamente los mínimos y máximos registros de la temperatura y humedad registradas al aire libre. Los mínimos y máximos datos son actualizados automáticamente cada vez que se registre un nuevo dato más alto o más bajo que los datos anteriores o hasta que estos datos sean reajustados manualmente.

- a. Desde la forma de visualización normal de la pantalla, presione la tecla "OUT/+" una vez para visualizar los datos de la máxima temperatura y humedad al aire libre (se visualizará el icono "MAX" sobre la lectura de la temperatura y humedad en exteriores).
- b. Presione la tecla "OUT/+" nuevamente para visualizar los mínimos registros la temperatura y humedad en exteriores.
- c. Presione la tecla "OUT/+" nuevamente para devolverse al modo de visualización normal de la pantalla (si ninguna tecla es pulsada durante 15 segundos cuando se estén visualizando los mínimos/máximos registros la pantalla se saldrá automáticamente).

**Nota:** Para reajustar los datos de la mínima y máxima temperatura y humedad en exteriores, primero visualice los datos que usted quiere reajustar (mínimos o máximos). Luego pulse la tecla "SET" durante al menos 3 segundos. Usted observará que los datos se reajustarán con respecto a la temperatura y humedad actual y de acuerdo con la hora correspondiente.

### B. Múltiples Sensores Remotos de la Temperatura

La estación WS-7394U-IT puede recibir la señal de otros dos sensores adicionales de temperatura. A continuación le indicamos las instrucciones para instalar los sensores de temperatura con la estación WS-73945U-IT. Estos sensores adicionales pueden ser comprados en el mismo distribuidor donde compró esta unidad.

1. Retire las pilas del receptor/estación y el sensor(es) y espere 60 segundos. Durante estos 60 segundos, pulse cualquier botón 20 veces para descargar cualquier sobrecarga o cúmulo de energía.
2. Ponga dos pilas en el sensor de temperatura.
3. En un período de 2 minutos, después de haber puesto las pilas en el primer sensor, ponga las pilas en la Estación Meteorológica. Una vez que las pilas estén instaladas en su lugar, todos los segmentos de la pantalla LCD se encienden brevemente. Seguido de los datos de la temperatura interior y la fecha en las 12:00. Si estos datos no son mostrados en la pantalla LCD después de 60 segundos, retire las pilas espere por lo menos 60 segundos antes de volver a reinsertarlas
4. Luego deben visualizarse en la estación los datos de la temperatura exterior del primer sensor (canal 1). Si estos datos no son recibidos después de 2 minutos y no se ve el símbolo de la señal de recepción, es necesario retirar las pilas de ambas unidades y reinstalarlas desde el paso 1.
5. Ponga las pilas en el segundo sensor tan pronto como se reciban en la estación los datos de la temperatura exterior del primer sensor.

**NOTA:** Debe instalar las pilas del segundo sensor en 10 segundos a partir de la recepción del primer sensor

6. Luego deben visualizarse en la estación los datos de la temperatura exterior del segundo sensor instalado (canal 2). Si estos datos no son recibidos después de 2 minutos y no se ve el símbolo de la señal de recepción, es necesario retirar las pilas de ambas unidades y reinstalarlas desde el paso 1.
7. Ponga las pilas en el tercer sensor tan pronto como se vean en la estación, el símbolo "canal 2" y los datos de la temperatura exterior. Luego en 2 minutos se visualizan en la pantalla los datos en exteriores del tercer canal y el símbolo del canal se devuelve a "1" cuando los datos de este tercer transmisor son recibidos correctamente. Si lo anterior no sucede, el usuario debe reiniciar el proceso de instalación desde el paso 1.

**NOTA:** Debe instalar las pilas del tercer sensor en 10 segundos a partir de la recepción del segundo sensor

**IMPORTANTE:** Se pueden presentar problemas de transmisión si la instalación de múltiples sensores no se hace como se indicó anteriormente. Si se presentan problemas de transmisión, es necesario retirar las pilas de todas las unidades y empezar nuevamente desde el paso 1.

S P.70

#### Visualización y Operación de Múltiples Sensores Remotos

- a. Para visualizar la temperatura de un sensor remoto diferente, pulse el botón "CH". Se deberá observar un cambio en el número "encerrado" este deberá cambiar al siguiente número correspondiente en la pantalla OUTDOOR LCD.
- b. Para visualizar los mínimos/máximos registros de la temperatura provenientes del sensor remoto adicional pulse la tecla "OUT/+".
- c. Para reajustar los mínimos y máximos registros de la temperatura, pulse la tecla "SET" durante 3 segundos y solamente el registro de ese sensor remoto de la temperatura será reajustado.

**Cada sensor almacenará sus propios mínimos y máximos registros.**

#### C. Indicador del nivel de Confort para la Temperatura y Humedad en Interiores

1. El indicador del nivel de confort aparece entre las lecturas de la temperatura y humedad en interiores.
2. El indicador visualizará un icono con una "cara feliz" cuando la temperatura este entre 68°F y 79°F (20°C y 25.9°C) y la humedad este entre 45% y 65%.
3. El icono de una "cara triste" será visualizado cuando la temperatura y la humedad estén por fuera de los rangos antes mencionados.

#### D. Icono de las Previsiones del Tiempo e Indicadores de las Tendencias de la Presión Atmosférica

Se estima que la función de las previsiones del tiempo tenga una exactitud del 75% y únicamente esta basada en los cambios de la presión atmosférica sobre un periodo de tiempo. La estación meteorológica WS-7394U-IT promedia los registros anteriores/previos de la presión atmosférica para suministrarle un pronóstico exacto, es importante desechar todos los pronósticos/previsiones del tiempo durante las siguientes 12 a 24 horas después de la instalación inicial o reajuste de la unidad o cuando esta sea cambiada de altitud (Ej. Por ejemplo de la primera planta de una casa a pisos más altos). En regiones donde los cambios de la presión atmosférica no ejercen mucha influencia sobre el estado del tiempo esta función tendrá menos precisión.

P.71 S

## 1. Iconos del Tiempo

- a. Hay la posibilidad de ver 3 iconos del tiempo los cuales serán visualizados en la mitad de la estación del tiempo en diferentes momentos.



- i Soleado- indica que se espera una mejora en el tiempo (no necesariamente que sea soleado).
  - ii Sol con Nubes- indica que se espera buen tiempo (no que sea soleado con nubosidad).
  - iii Nubes con Lluvia- indica que se espera un deterioro en el tiempo (no que sea lluvioso).
- b. Los iconos del tiempo cambian cuando la unidad detecta un cambio en la presión atmosférica.
- c. Los iconos del tiempo cambian en orden de: "soleado" a "nublado" a "lluvioso" o viceversa.
- d. No habrá un cambio directo de "soleado" a "lluvioso", aunque es posible que el cambio ocurra rápidamente.
- e. Si los iconos no cambian es porque el tiempo no ha cambiado o el cambio ha sido lento y gradual.
- f. El nivel de sensibilidad de las previsiones del tiempo es ajustado por el usuario en la sección O de la Guía detallada para la puesta en funcionamiento.

## E. Flecha de las Tendencias del Tiempo

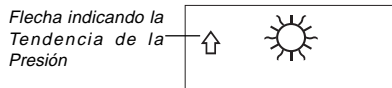

1. Junto con los iconos de las previsiones del tiempo también hay una flecha que indica las tendencias de la presión atmosférica.
2. Hay una que apunta hacia arriba (al lado izquierdo de la pantalla LCD) y una que apunta hacia abajo (al lado derecho de la pantalla LCD).
3. Estas flechas reflejan los cambios actuales en la presión atmosférica.
4. Una flecha apuntando hacia arriba indica que la presión atmosférica está aumentando y se espera que el tiempo mejore o que permanezca el buen tiempo.
5. Una flecha apuntando hacia abajo indica que la presión atmosférica está disminuyendo y se espera que el tiempo se deteriore o que permanezca el mal tiempo.

S

P.72

## F. Lectura Barométrica de la presión Atmosférica

1. La lectura barométrica de la presión atmosférica actual es visualizada directamente por debajo de los iconos de las previsiones tiempo.
2. La presión atmosférica relativa es calibrada/ajustada por el usuario durante la programación de la unidad.
3. Para ajustar esta función por favor siga las instrucciones de programación anotadas en la sección N de la Guía detallada para la puesta en funcionamiento.

## G. Gráfico de Barras con el Histograma de la presión Atmosférica

1. El gráfico de barras indica la tendencia del historial de presión atmosférica de las últimas 12 horas en 5 pasos: 0h, -3h, -6h, -9h, y -12h.
2. "0h" representa el registro actual de la presión atmosférica durante una hora completa.
3. Las columnas representan el valor "hPa" (0,  $\pm 2$ ,  $\pm 4$ ) a una hora específica.
4. El "0" en el medio de esta escala corresponde a la presión actual, y cada cambio ( $\pm 2$ ,  $\pm 4$ ) indica el aumento o disminución en "hPa" de la presión anterior respecto de la presión actual.
5. Si las barras suben, significa que el tiempo está mejorando debido a que la presión atmosférica ha aumentado.
6. Si las barras bajan, significa que la presión atmosférica ha disminuido y que se espera que el tiempo empeore respecto de las condiciones actuales (0h).

**Nota:** Para obtener tendencias de presión barométrica precisas, la estación meteorológica debe funcionar siempre a la misma altitud. Por ejemplo, no debe ser trasladada desde la planta baja al primer piso de la casa. Si cambia el aparato de lugar, haga caso omiso de los pronósticos meteorológicos durante las primeras 12 a 24 horas. Esta función no puede ser apagada.

## VII.FIJACIÓN DE LA UNIDAD

**Nota:** Antes de fijar permanentemente la unidad, asegúrese que la Estación Meteorológica en Interiores pueda recibir la señal de los transmisores y la señal de la hora WWVB desde la ubicación deseada. Para lograr una lectura precisa de la temperatura, evite instalar el sensor remoto (o cualquier sensor) donde puedan quedar expuestos directamente a los rayos del sol. Le recomendamos fijar el transmisor remoto en una pared que este dirigida hacia el Norte o bajo un alero cubierto. El rango o alcance de transmisión es de 330 pies (100 metros), sin embargo, obstáculos tales como paredes, estructuras de

P.73

S

concreto y objetos metálicos grandes pueden reducir sustancialmente el alcance de transmisión. Coloque todas las unidades en la ubicación deseada y espere aproximadamente 15 minutos antes de fijar permanentemente las unidades en su lugar para asegurarse que haya una buena recepción. Si la Estación Meteorológica en Interiores pierde la señal de transmisión del sensor remoto, esta visualizará la lectura de la última temperatura durante 15 minutos. Después de 15 minutos de no recibir ninguna señal, la sección de la temperatura exterior mostrará este símbolo "-.-".

#### A. Fijando el Sensor Remoto

El sensor remoto puede ser fijado de dos maneras:

- con los tornillos
- utilizando la cinta adhesiva

#### 1. FIJANDO CON LOS TORNILLOS

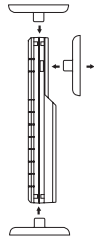

- Retire el soporte de montaje del sensor remoto de la temperatura.
- Coloque el soporte de montaje sobre la superficie deseada.
- Con un lápiz marque el lugar de fijación a través de los tres orificios del soporte.
- Atornille el soporte de montaje en la superficie de montaje. Asegúrese que los tornillos queden bien nivelados con el soporte.
- Coloque el sensor remoto de la temperatura dentro del soporte de montaje

#### 2. FIJANDO CON LA CINTA ADHESIVA

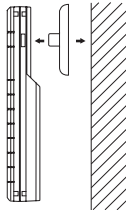

S P.74

- Con una solución no abrasiva limpie y seque la parte de atrás del soporte y la superficie de montaje para asegurar un sostenimiento seguro. La superficie de montaje debe ser lisa y plana.
- Retire la banda de protección de un lado de la cinta.
- Presione y adhiérala firmemente en el área designada en la parte de atrás del soporte de montaje.
- Retire la banda de protección del otro lado de la cinta.
- Coloque el sensor remoto de temperatura en la ubicación deseada, asegúrese que la estación en interiores pueda recibir la señal.

**Nota:** Montar con cinta adhesiva no se recomienda como una permanente que monta la solución. Sólo utilice la cinta adhesiva durante el proceso de la puesta de funcionamiento.

#### B. FIJANDO LA ESTACION METEOROLOGICA EN INTERIORES WS-7394U-IT

La Estación meteorológica en Interiores puede ser instalada de dos maneras:

- Sobre una mesa con el soporte/stand
- Colgada en la pared utilizando un tornillo para colgarla (no incluido)

#### 1. UTILIZANDO EL SOPORTE/STAND

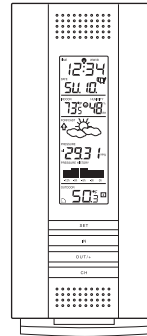

La Estación viene ensamblada con un soporte/stand. Si quiere utilizar este soporte simplemente deberá colocar la estación en el lugar adecuado.

#### 2. PARA COLGAR EN LA PARED

- Retire el soporte de montaje, hale el stand de la parte trasera y rótelo hacia adelante.

P.75 S

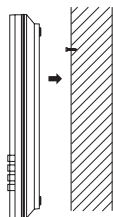

- b. Fije un tornillo (no incluido) en la pared deseada, dejándolo por fuera de la pared aprox. 3/16 de pulgada (5mm).
- c. Coloque la Estación meteorológica dentro del tornillo usando el orificio para colgar ubicado en la parte trasera.
- d. Suavemente hale la Estación para que quede perfectamente encajada en su lugar.

#### Instrucciones de Cuidado y Mantenimiento

- A. Evite exponer las unidades a temperaturas extremas, vibraciones y choques eléctricos para prevenir daños en las unidades.
- B. Limpie las pantallas y las unidades con un paño suave húmedo. No use agentes solventes o frotantes; estos pueden rayar las unidades y las cubiertas.
- C. No sumerja la unidad en el agua.
- D. Cuando las pilas se agoten retire inmediatamente todas las pilas usadas para evitar goteos y daño.
- E. Si abre las cubiertas de la unidad invalidará la garantía. No intente reparar la unidad. Para las reparaciones contacte directamente a "La Crosse Technology".

#### PROBLEMAS Y SOLUCIONES

**Problema:** La pantalla LCD es borrosa.

**Solución:**

1. Aumente el nivel de contraste de la pantalla.
2. Cambie las pilas.

**Problema:**

No se visualiza ninguna lectura de la temperatura/humedad al aire libre.

**Solución:**

1. Retire todas las pilas, reinsértelas primero en el sensor remoto de la temperatura, luego en la estación meteorológica en interiores.
2. Coloque el Transmisor remoto más cerca de la Estación meteorológica en interiores.
3. Asegúrese que todas las pilas sean nuevas.

S

P.76

4. Asegúrese que en la vecindad no se este utilizando ningún otro aparato que pueda causar interferencia (tales como monitores de ordenadores y televisores, auriculares o altavoces. La señal se desplaza en línea recta, cualquier aparato eléctrico cerca de esa "línea" puede causar interferencia.

**Problema:**

La Temperatura, Humedad o presión atmosférica son incorrectas.

**Solución:**

1. Cheque/Cambie las pilas.
2. Si se están utilizando varios sensores, cheque la ubicación con los "números encerrados" correspondientes.
3. Retire la unidad de cualquier fuente de calor/frío.
4. Ajuste la presión atmosférica relativa utilizando los datos de una fuente fiable (TV, radio, etc.).
5. La Estación Meteorológica y los sensores son calibrados en fábrica. Si hay un problema permanente, por favor contáctese con la "La Crosse Technology"

**Problema:** La lectura de la Humedad visualiza "- -" o "99%".

**Solución:** 1. La Humedad esta por debajo del 1% o sobre el 99%.

**Problema:**

No se recibe o no se actualiza la hora y la fecha de la señal del transmisor WWVB

**Solución:**

1. Espere durante toda la noche para recibir la señal
2. Retire la estación de cualquier aparato eléctrico que pueda causar interferencia
3. Coloque la estación en una ventana que este en Dirección hacia Colorado.
4. La primera recepción es la más difícil, ya que la estación necesita recibir la señal de recepción claramente durante cinco minutos consecutivos. Después que se reciba la hora/fecha por primera vez la estación solamente necesitará recibir una buena señal de recepción cada noche durante un minuto.

#### ESPECIFICACIONES TECNICAS

Interior	14.2°F a 139.8°F con una resolución de 0.2°F (-9.9°C a 59.9°C con una resolución de 0.1°C) (Se visualizará "OFL" si esta por fuera de este intervalo)
Exterior	-39.8°F a 139.8°F con una resolución de 0.2°F (-39.9°C a 59.9°C con una resolución de 0.1°C) (Se visualizará "OFL" si esta por fuera de este intervalo)

**Rango de medición de la Humedad Relativa**

Interior 1% a 99% con una resolución de 1%

P.77

S

(Muestra este símbolo "-" si la temperatura esta por fuera del intervalo OL.F; muestra "-" si es < 1% y "99%" si es > 99%)

#### Presión Atmosférica

Relativa 'hPa' (ajustable)	960 hPa a 1040 hPa
Relativa 'inHg' (ajustable)	28.35 inHg a 30.72 inHg
Nivel de Sensibilidad 'hPa'	2 hPa a 4 hPa
Histograma de la presión atmosférica	Durante las últimas 12 horas (0, -3, -6, -9 y -12 horas)

#### Intervalo de chequeo de los datos

Temperatura en Interiores	Cada 15 segundos
Humedad en Interiores	Cada 20 segundos
Temperatura al aire libre	Cada 4 segundos

#### Actualización de las Lecturas del Transmisor (en el sensor)

Temperatura al aire libre	Cada 4 segundos
Frecuencia de Transmisión	915 MHz
Rango de Transmisión	330 pies (100m)

#### Fuente de Energía

Estación del Tiempo:	2 pilas AA (IEC LR6) 1.5V.
Sensor Remoto de la temperatura:	2 pilas AA (IEC LR6) 1.5V.

#### Dimensiones (A x L x A)

Estación del Tiempo en Interiores	8.75" x 4" x 1.5" (222 x 102 x 38 mm)
Sensor Remoto de la temperatura	5.05" x 1.50" x 0.83" (128.3 x 38.2 x 21.2 mm)

#### INFORMACION SOBRE LA GARANTIA

La Crosse Technology, Ltd. le otorga para este producto una garantía limitada por 1 año contra daños de fabricación y los materiales.

Esta garantía limitada comienza a partir del día de la compra, solamente es válida para productos comprados en América del Norte y solamente comprados al distribuidor original autorizado de este producto. Para recibir servicio de la garantía, el comprador deberá contactar a La Crosse Technology, Ltd para la evaluación de problemas y los tramites de servicio. Los servicios de la garantía deberán ser hechos por el centro autorizado de servicio al cliente de La Crosse Technology, Ltd. El recibo original de compra deberá ser incluido si este solicitado como prueba de la compra por La Crosse Technology, Ltd o el centro de servicio autorizado de La Crosse Technology.

La Crosse Technology, Ltd le reparará o le reemplazará este producto, bajo nuestra discreción y se hará gratuitamente tal como esta estipulado en la presente, con piezas o productos nuevos o reparados si se encuentran que estos son defectuosas durante el periodo cubierto

por la garantía limitada especificado anteriormente. Todas las piezas y productos cambiados pasarán a ser propiedad de La Crosse Technology, Ltd y deberán ser devueltas a La Crosse Technology, Ltd. Las piezas o productos cambiados seguirán cubiertos por la garantía original restante del producto, o noventa (90) días, será lo que tenga mayor duración. La Crosse Technology, Ltd pagará los gastos de mano de obra y materiales de todas las reparaciones cubiertas por esta garantía. Si hay alguna reparación necesaria que no este cubierta por esta garantía o si el producto es examinado y no necesita ninguna reparación el costo de la reparación o inspección del aparato le será cobrado al cliente. El propietario deberá pagar los costos de envío para enviar su producto de La Crosse Technology, Ltd hasta un centro de servicio autorizado de La Crosse Technology, Ltd. La Crosse Technology, Ltd le pagará los costos de envío de retorno al propietario del una dirección de EEUU sólo.

Su garantía de La Crosse Technology, Ltd cubre todos los defectos del material y fabricación del producto con las siguientes excepciones: (1) los daños causados por accidentes, uso irrazonable o negligencia (incluyendo la falta de mantenimiento razonable y necesario); (2) daños ocurrido durante el envío/transporte (los reclamos deberán ser hechos al transportador); (3) daños o deterioro de cualquier accesorio o superficie decorativa; (4) daños como resultado del no cumplimiento de las instrucciones contenidas en el manual de instrucciones del usuario; (5) daños ocasionados por la reparación o modificación efectuadas por personal distinto al del centro de servicio autorizado de La Crosse Technology,; (6) unidades utilizadas para un uso diferente al del uso domestico (7) las aplicaciones y usos para los cuales no esta destinado este producto o (8) la incapacidad del producto de recibir la señal debido a cualquier fuente de interferencia. Esta garantía cubre solamente los defectos actuales del producto mismo y no cubre los costos de instalación o desinstalación de una instalación fija, la configuración normal, los reclamos basados en malas interpretaciones del vendedor o las variaciones de funcionamiento resultantes de las circunstancias relativas con la instalación.

LA CROSSE TECHNOLOGY, LTD NO ASUMIRA NINGUNA RESPONSABILIDAD POR DAÑOS INCIDENTALES, CONSECUTIVOS, PUNITIVOS U OTROS DAÑOS SIMILARES RELACIONADOS CON LA UTILIZACION O EL MAL FUNCIONAMIENTO DE ESTE PRODUCTO. ESTE PRODUCTO NO DEBERA SER USADO PARA FINES MÉDICOS O PARA INFORMACION AL PÚBLICO. ESTE PRODUCTO NO ES UN JUGUETE. MANTÉNGALO FUERA DEL ALCANCE DE LOS NIÑOS.

S

P.78

P.79

S

Esta garantía le confiere derechos legales específicos. Usted también puede tener otros derechos específicos de su Estado. Algunos Estados no permiten la exclusión de daños y perjuicios consecuenciales o incidentales, por lo tanto la anterior exclusión de limitación puede que no aplique en su caso.

Para trabajos de la garantía, asistencia técnica o información, por favor contacte:

La Crosse Technology  
2809 Losey Blvd. S.  
La Crosse, WI 54601  
Phone: 608.782.1610  
Fax: 608.796.1020

e-mail:  
[support@lacrossetechnology.com](mailto:support@lacrossetechnology.com)  
(Trabajo de la garantía)

[sales@lacrossetechnology.com](mailto:sales@lacrossetechnology.com)  
(Información de otros productos)

Web:  
[www.lacrossetechnology.com](http://www.lacrossetechnology.com)

**Preguntas? Instrucciones ? Por favor vea:**  
**[www.lacrossetechnology.com/7394it](http://www.lacrossetechnology.com/7394it)**

Todos los derechos reservados. Este manual no deberá ser reproducido de ninguna forma, ni siquiera en citas bibliográficas ni ser copiado o procesado electrónicamente, mecánicamente o químicamente sin permiso escrito del editor.

Este manual puede contener errores técnicos y errores de impresión. La información contenida en este manual se verifica regularmente y las correcciones se harán en la próxima edición. Nosotros no aceptamos ninguna responsabilidad por los errores técnicos o los errores de impresión o sus consecuencias.  
Todas las marcas comerciales y las patentes están reconocidas

EJIN7394L250

S

P.80

P.81

S